

**ACTIVE WOBBLE CUSHION****Instructions for use**

<b>GB</b>	<b>5</b>	<b>PT</b>	<b>17</b>	<b>LV</b>	<b>29</b>	<b>RO</b>	<b>41</b>
<b>DE</b>	<b>7</b>	<b>DK</b>	<b>19</b>	<b>LT</b>	<b>31</b>	<b>RU</b>	<b>43</b>
<b>FR</b>	<b>9</b>	<b>NO</b>	<b>21</b>	<b>PL</b>	<b>33</b>	<b>UA</b>	<b>45</b>
<b>NL</b>	<b>11</b>	<b>SE</b>	<b>23</b>	<b>CZ</b>	<b>35</b>	<b>KZ</b>	<b>47</b>
<b>ES</b>	<b>13</b>	<b>FI</b>	<b>25</b>	<b>SK</b>	<b>37</b>	<b>TR</b>	<b>49</b>
<b>IT</b>	<b>15</b>	<b>EE</b>	<b>27</b>	<b>HU</b>	<b>39</b>	<b>GR</b>	<b>51</b>

1

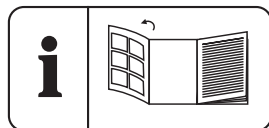
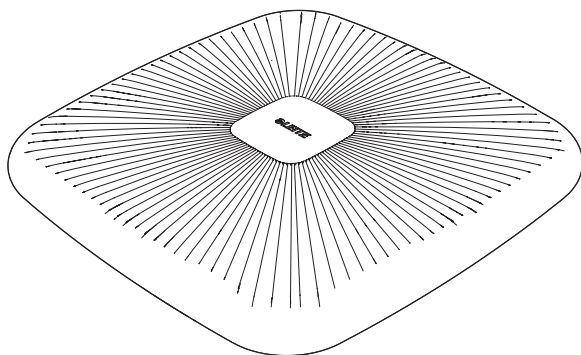
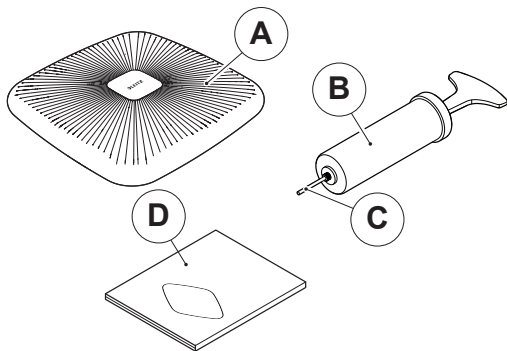

2

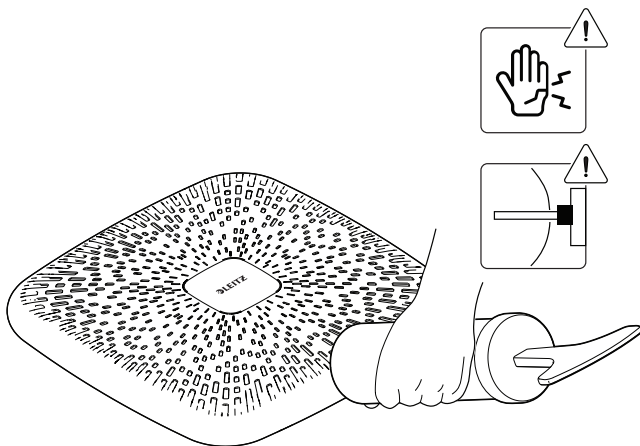

3



4



150 kg

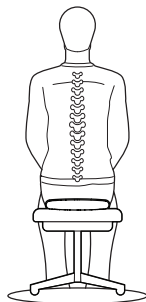
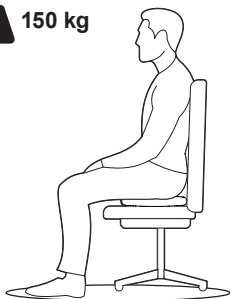

5

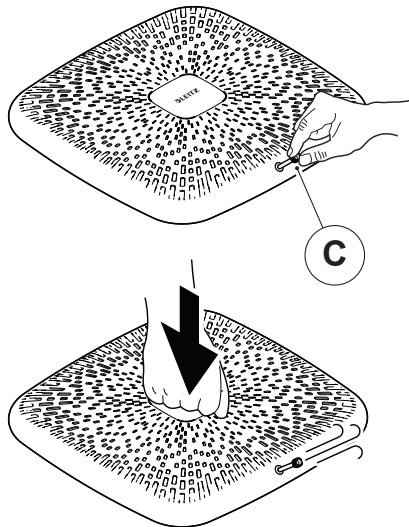

## Thank you for choosing Leitz Ergo

This product is an inflatable active wobble cushion. It improves your sitting posture by activating your back and core muscles. Use it as a seat while working at your desk or for casual workouts at home.

## Safety information

### CAUTION

- Read and understand this manual, including the technical specifications.
- This product is intended to be used as a seat cushion in an indoor office or home environment.
- This product is not a toy. Make sure children and pets do not play with the product.
- Never exceed the maximum loading capacity.
- Only use the product with the original, supplied accessories.
- Do not expose the product to direct sunlight. Keep the product away from oil, liquids, humidity, moisture, sharp objects, and fire. Make sure to place the product at room temperature.
- Make sure that the surface is clean and dry. Do not use the product on sharp, rough, uneven or slippery surfaces.
- Check the product for damage before use. If there is any visible damage, do not use the product and contact the manufacturer.
- Keep all safety information and instructions for future reference. The manufacturer is not liable for material damage or personal injury caused by incorrect handling or use.

## Product overview ①

- A. Cushion
- B. Pump
- C. Needle
- D. User manual

## Set-up and usage

②

- Unpack the product and check the contents of the package.
- Screw the **needle** ③ onto the **pump** ④.
- Push the **needle** ③ into the valve of the **cushion** ① fully.  
**NOTICE** Pushing the needle into the valve may require more force than expected.  
**WARNING** Be careful when pushing in the needle. Failure to do so may result in personal injury or damage to the product.
- Inflate the **cushion** ① with the **needle** ③ and the **pump** ④.

5

- ③ • **NOTICE** Do not inflate the **cushion** ① too much.
- ④ • Put the Active Wobble Cushion against the back of your chair.  
• Lean back onto the backrest of your chair and avoid instability.  
**WARNING** Do not exceed the maximum loading capacity.
- ⑤ • Deflate the **cushion** ① by pushing the **needle** ② into the valve and pushing down on the **cushion** ①.

## Technical specifications

Product codes	65390089
Dimension	360mm x 55mm x 360mm
Available colors	Dark Grey
Maximum load capacity	150 kg

## Maintenance

To clean the Active Wobble Cushion:

- Wipe the **cushion** ① using a wet cloth and mild detergent. Do not use solvents as these could damage the product.

## Warranty

1. Leitz gives you a 2-year guarantee for defects in materials and manufacturing.
2. Leitz guarantees that when faults arise due to defects in manufacturing and materials during the guarantee period, it will repair or, if necessary, replace the product, free of charge. A guarantee for normal wear and tear is hereby expressly excluded.
3. The Leitz guarantee shall lapse in the following cases:
  - a. If the product has not been set-up and used in accordance with these instructions;
  - b. If the product has been altered or repaired by someone other than Leitz;
  - c. If a fault arises due to external causes;
  - d. If the product is used for different uses than intended in this document.
4. You can find the warranty terms and the contact details of your local customer service on the Leitz website.

## Vielen Dank, dass Sie sich für Leitz Ergo entschieden haben

Dieses Produkt ist ein aufblasbares Active Balancekissen. Es verbessert Ihre Sitzhaltung, indem er Ihre Rücken- und Rumpfmuskulatur aktiviert. Verwenden Sie ihn als Sitz für die Arbeit am Schreibtisch oder für ein lockeres Workout zu Hause.

## Sicherheitsinformationen

### VORSICHT

- Lesen und verstehen Sie dieses Handbuch, einschließlich der technischen Daten, bevor Sie das Produkt verwenden.
- Dieses Produkt ist für die Verwendung als Sitzkissen in einem Büro oder zu Hause gedacht.
- Dieses Produkt ist kein Spielzeug. Achten Sie darauf, dass Kinder und Haustiere nicht mit dem Produkt spielen.
- Überschreiten Sie niemals die maximale Tragfähigkeit.
- Verwenden Sie das Produkt nur mit dem mitgelieferten Originalzubehör.
- Setzen Sie das Produkt nicht dem direkten Sonnenlicht aus. Halten Sie das Produkt von Öl, Flüssigkeiten, Feuchtigkeit, Nässe, scharfen Gegenständen und Feuer fern. Achten Sie darauf, dass das Produkt bei Raumtemperatur aufbewahrt wird.
- Stellen Sie sicher, dass die Oberfläche sauber und trocken ist. Verwenden Sie das Produkt nicht auf scharfen, rauen, unebenen oder rutschigen Oberflächen.
- Überprüfen Sie das Produkt vor der Verwendung auf Schäden. Bei sichtbaren Schäden sollten Sie das Produkt nicht verwenden und sich an den Hersteller wenden.
- Bewahren Sie alle Sicherheitshinweise und Anweisungen zum späteren Nachschlagen auf. Der Hersteller haftet nicht für Sach- oder Personenschäden, die durch unsachgemäße Handhabung oder Verwendung des Produkts entstehen.

## Produktübersicht <sup>①</sup>

- A. Kissen
- B. Pumpe
- C. Nadel
- D. Benutzerhandbuch

## Einrichtung und Verwendung



②

- Packen Sie das Produkt aus und überprüfen Sie den Inhalt der Verpackung.
- Schrauben Sie die **Nadel** © auf die **Pumpe** ®.
- Drücken Sie die **Nadel** © vollständig in das Ventil des **Kissens** Ⓐ.



**HINWEIS** Das Eindrücken der Nadel in das Ventil kann mehr Kraft erfordern als erwartet.

**WARNUNG** Seien Sie beim Eindrücken der Nadel vorsichtig. Andernfalls kann es zu Verletzungen oder Schäden am Produkt kommen.

Pumpen Sie das **Kissen**  mit der **Nadel**  und der **Pumpe**  auf.

③

• **HINWEIS** Blasen Sie das **Kissen**  nicht zu stark auf.

④

• Legen Sie das Active Balancekissen gegen die Rückenlehne Ihres Stuhls.  
 • Lehnen Sie sich an die Rückenlehne Ihres Stuhls und vermeiden Sie Instabilität.  
**WARNUNG** Die maximale Tragfähigkeit darf nicht überschritten werden.

⑤

• Lassen Sie die Luft aus dem **Kissen** , indem Sie die **Nadel**  in das Ventil stecken und das **Kissen**  nach unten drücken.

## Technische Daten

Artikelnummern	65390089
Abmessungen	360 mm x 55 mm x 360 mm
Verfügbare Farben	Dunkelgrau
Maximale Tragfähigkeit	150 kg

## Wartung

Das Active Balancekissen reinigen:

- Wischen Sie das **Kissen**  mit einem feuchten Tuch und einem milden Reinigungsmittel ab. Verwenden Sie keine Lösungsmittel, da diese das Produkt beschädigen könnten.

## Garantie

1. Leitz gewährt Ihnen eine Garantie von 2 Jahren auf Material- und Fertigungsfehler.
2. Leitz garantiert, dass bei Fehlern, die während der Garantiezeit aufgrund von Herstellungs- und Materialfehlern auftreten, das Produkt kostenlos repariert oder, falls erforderlich, ersetzt wird. Eine Garantie für natürliche Abnutzung wird hiermit ausdrücklich ausgeschlossen.
3. Die Leitz-Garantie erlischt in den folgenden Fällen:
  - a. Wenn das Produkt nicht in Übereinstimmung mit dieser Anleitung aufgebaut und verwendet wurde;
  - b. Wenn das Produkt von einer anderen Person als Leitz verändert oder repariert wurde;
  - c. Wenn durch äußere Einwirkungen ein Mangel auftritt;
  - d. Wenn das Produkt für andere Zwecke als die in diesem Dokument beschriebenen Zwecke verwendet wird.
4. Die Garantiebedingungen und die Kontaktdaten Ihres lokalen Kundendienstes finden Sie auf der Webseite von Leitz.





## Merci d'avoir choisi Leitz Ergo

Ce produit est un coussin d'équilibre actif gonflable. Il améliore la position assise en activant les muscles dorsaux et centraux. L'utiliser comme siège lorsque l'on travaille au bureau ou lors de séances d'entraînement occasionnelles à la maison.

## Consignes de sécurité

### PRUDENCE

- Lire et comprendre ce manuel, y compris les caractéristiques techniques.
- Ce produit est destiné à être utilisé comme coussin de siège à l'intérieur, dans un environnement de bureau ou à domicile.
- Ce produit n'est pas un jouet. Veiller à ce que les enfants et les animaux domestiques ne jouent pas avec ce dernier.
- Ne jamais dépasser la capacité de chargement maximale.
- N'utiliser le produit qu'avec les accessoires d'origine fournis.
- Ne pas exposer le produit à la lumière directe du soleil. Conserver le produit à l'abri de l'huile, de liquides, de l'humidité, des objets tranchants et du feu. Veiller à placer le produit à température ambiante.
- S'assurer que la surface soit propre et sèche. Ne pas utiliser le produit sur des surfaces tranchantes, rugueuses, inégales ou glissantes.
- Vérifier que le produit ne soit pas endommagé avant de l'utiliser. S'il y a des dommages visibles, ne pas utiliser le produit et contacter le fabricant.
- Conserver toutes les consignes de sécurité et instructions pour une consultation ultérieure. Le fabricant décline toute responsabilité en cas de dommage matériel ou de blessure corporelle causés par une manipulation ou une utilisation incorrecte.

## Aperçu du produit ①

- A. Coussin
- B. Pompe
- C. Aiguille
- D. Manuel de l'utilisateur

## Installation et utilisation

②

- Déballez le produit et vérifiez le contenu de l'emballage.
- Visser l'**aiguille** ③ sur la **pompe** ②.
- Enfoncer complètement l'**aiguille** ③ dans la valve du **coussin** ④.  
**AVIS** L'insertion de l'aiguille dans la valve peut nécessiter plus de force que prévu.



**AVERTISSEMENT** Être prudent lorsque l'on enfonce l'aiguille. Le non-respect de cette consigne peut entraîner des blessures corporelles ou endommager le produit.

- Gonfler le **coussin** (A) avec l'**aiguille** (C) et la **pompe** (B).
- ③
- **AVIS** Ne pas trop gonfler le **coussin** (A).
- ④
- Placer le coussin d'équilibre actif contre le dossier de la chaise.
- S'adosser contre le dossier de la chaise et éviter l'instabilité.
- AVERTISSEMENT** Ne pas dépasser la capacité de chargement maximale.
- ⑤
- Dégonfler le **coussin** (A) en poussant l'**aiguille** (C) dans la valve et en appuyant sur le **coussin** (A).

## Caractéristiques techniques

Codes de produit	65390089
Dimension	360 mm x 55 mm x 360 mm
Couleurs disponibles	Gris foncé
Capacité de chargement maximale	150 kg

## Maintenance

Pour nettoyer le coussin d'équilibre actif :

- Essuyer le **coussin** (A) à l'aide d'un chiffon humide et d'un détergent doux. Ne pas utiliser de solvants qui pourraient endommager le produit.

## Garantie

1. Leitz donne une garantie de 2 ans contre les défauts de matériaux et de fabrication.
2. Leitz garantit que si des défauts surviennent en raison de défauts de fabrication et de matériaux, au cours de la période de garantie, elle réparera ou, si nécessaire, remplacera gratuitement le produit, à sa discrétion. Une garantie pour l'usure normale est expressément exclue.
3. La garantie de Leitz expire dans les cas suivants :
  - a. Si le produit n'a pas été installé et utilisé conformément à ces instructions ;
  - b. Si le produit a été modifié ou réparé par une personne autre que Leitz ;
  - c. Si un défaut survient en raison de causes extérieures ;
  - d. Si le produit est utilisé pour des usages différents de ceux prévus dans ce document.
4. Les conditions de garantie et les coordonnées du service-client local se trouvent sur le site Web de Leitz.



## Bedankt dat u voor Leitz Ergo koos

Dit product is een opblaasbaar actief wiebelkussen. Het verbetert de zithouding door uw rug- en rompspieren te activeren. Gebruik hem als stoel terwijl u aan uw bureau werkt of voor lichte oefeningen thuis.

## Veiligheidsinformatie

### VOORZICHTIG

- Lees en begrijp deze gebruiksaanwijzing, met inbegrip van de technische specificaties.
- Het product is bedoeld om te worden gebruikt als zitkussen in een kantoor of thuisomgeving.
- Dit product is geen speelgoed. Laat kinderen en huisdieren niet met het product spelen.
- Overschrijd nooit de maximale belasting.
- Gebruik het product alleen met de originele, meegeleverde accessoires.
- Stel het product niet bloot aan direct zonlicht. Houd het product weg van olie, vloeistoffen, vocht, scherpe voorwerpen en vuur. Zorg ervoor dat het product op kamertemperatuur wordt opgesteld.
- Zorg ervoor dat het oppervlak schoon en droog is. Gebruik het product niet op scherpe, ruwe, oneffen of gladde oppervlakken.
- Controleer het product voor gebruik op schade. Gebruik het product niet als er zichtbare schade is en neem contact op met de fabrikant.
- Bewaar alle veiligheidsinformatie en instructies voor later gebruik. De fabrikant is niet aansprakelijk voor materiële schade of lichamelijke letsels die veroorzaakt zijn door foutief gebruik.

## Productoverzicht ①

- A. Kussen
- B. Pomp
- C. Naald
- D. Gebruiksaanwijzing

## Installatie en gebruik

②

- Pak het product uit en controleer de inhoud van de verpakking.
- Schroef de **naald** © op de **pomp** ®.
- Duw de **naald** © volledig in het ventiel van de **kussen** ④.  
**OPMERKING** Om de naald in het ventiel te duwen kan meer kracht nodig zijn dan verwacht.

**WAARSCHUWING** Wees voorzichtig bij het induwen van de naald. Wanneer u dit niet doet, kan dit leiden tot persoonlijk letsel of schade aan het product.

- Blaas het **kussen** Ⓐ op met de **naald** © en de **pomp** Ⓑ.
- ③ • **OPMERKING** Blaas het **kussen** Ⓐ niet te hard op.
- ④ • Plaats het Actief wiebelkussen tegen de rug van uw stoel.
- Leun achterover op de rugleuning van uw stoel en voorkom instabiliteit.
- WAARSCHUWING** Belast het product niet meer dan het maximaal draagvermogen.
- ⑤ • Laet het **kussen** Ⓐ leeglopen door de naald **naald** © in het ventiel te duwen en het **kussen** Ⓐ naar beneden te duwen.

## Technische specificaties

Productcodes	65390089
Afmeting	360 mm x 55 mm x 360 mm
Beschikbare kleuren	Donkergroen
Maximum draagvermogen	150 kg

## Onderhoud

Om de Actief wiebelkussen te reinigen:

- Veeg het **kussen** Ⓐ af met een natte doek en een mild schoonmaakmiddel. Gebruik geen oplosmiddelen aangezien deze het product kunnen beschadigen.

## Garantie

1. Leitz geeft 2 jaar garantie voor defecten in materiaal en productie.
2. Leitz garandeert dat, wanneer er tijdens de garantieperiode een defect optreedt omwille van een fabricage- of materiaalfout, het deze zal herstellen of, indien nodig, het product gratis zal vervangen. Een garantie voor normale slijtage wordt hierbij uitdrukkelijk uitgesloten.
3. De Leitz-garantie vervalt in de volgende omstandigheden:
  - a. Als het product niet correct is geïnstalleerd en gebruikt in overeenstemming met deze instructies;
  - b. Als het product werd gewijzigd of hersteld door iemand anders dan Leitz;
  - c. Als er een fout ontstaat omwille van externe oorzaken;
  - d. Als het product wordt gebruikt voor ander gebruik dan bedoeld in dit document.
4. U vindt de garantievoorwaarden en contactgegevens van uw plaatselijke klantendienst op de Leitz-website.

## Gracias por elegir Leitz Ergo

Este producto es un Cojín Active Wobble inflable. Mejora la postura al sentarse activando los músculos de la espalda y del tronco. Puede utilizarlo como asiento mientras trabaja en su escritorio o para entrenamientos casuales en el hogar.

## Información de seguridad

### PRECAUCIÓN

- Lea y comprenda este manual, incluidas las especificaciones técnicas.
- Este producto está diseñado para su uso como cojín para sentarse en interiores, en oficinas o en el hogar.
- Este producto no es un juguete. Asegúrese de que este producto está fuera del alcance de los niños y los animales domésticos.
- No exceda la capacidad de carga máxima.
- Utilice el producto sólo con los accesorios originales suministrados.
- No exponga el producto a la luz solar directa. Mantenga el producto alejado del aceite, líquidos, humedad, objetos afilados, y fuego. Asegúrese de que el producto se infla a una temperatura ambiente.
- Asegúrese de que la superficie esté limpia y seca. No utilice el producto sobre superficies afiladas, ásperas, irregulares o resbaladizas.
- Compruebe si el producto presenta daños antes de usarlo. Si hay algún daño visible, no utilice el producto y póngase en contacto con el fabricante.
- Conserve toda la información de seguridad y las instrucciones para futuras consultas. El fabricante no se hace responsable de los daños materiales o personales causados por un manejo o uso incorrectos.

## Vista general del producto ①

- A. Cojín
- B. Bomba
- C. Aguja
- D. Manual del usuario

## Configuración y uso

②

- Desembale el producto y compruebe el contenido del paquete.
  - Enrosque la **aguja** ③ en la **bomba** ④.
  - Introduzca la **aguja** ③ por completo en la válvula del **cojín** ⑤.
- AVISO** Para introducir la aguja en la válvula puede ser necesario aplicar más fuerza de la esperada.
- ADVERTENCIA** Tenga cuidado al introducir la aguja. De lo contrario, podrían producirse lesiones personales o daños en el producto.

- Infle el **cojín** (A) con la **aguja** (C) y la **bomba** (B).
- ③ • **AVISO** No sobreinfla el **cojín** (A).
- ④ • Coloque el Cojín Active Wobble contra el respaldo de su silla.
- Apóyese en el respaldo de su silla y evite movimientos inestables.
- ADVERTENCIA** No exceda la capacidad de carga máxima.
- ⑤ • Desinfla el **cojín** (A) introduciendo la **aguja** (C) en la válvula y empujando hacia abajo el **cojín** (A).

## Especificaciones técnicas

Códigos de producto	65390089
Dimensiones	360 mm x 55 mm x 360 mm
Colores disponibles	Gris oscuro
Capacidad máxima de carga	150 kg

## Mantenimiento

Para limpiar el Cojín Active Wobble:

- Limpie el **cojín** (A) con un paño húmedo y detergente suave. No utilice disolventes, ya que podrían dañar el producto.

## Garantía

1. Leitz le ofrece una garantía de 2 años para defectos materiales y de fábrica.
2. Leitz garantiza que cuando se produzcan fallos por defectos de fabricación y de materiales durante el periodo de garantía, reparará o, en su caso, sustituirá el producto, sin coste alguno. Queda expresamente excluida la garantía por deterioro normal.
3. La garantía Leitz perderá su validez en los siguientes casos:
  - a. Si el producto no se ha configurado y utilizado de acuerdo con estas instrucciones;
  - b. Si el producto ha sido alterado o reparado por alguien ajeno a Leitz;
  - c. Si se produce un fallo debido a causas externas;
  - d. Si el producto se utiliza para usos diferentes a los previstos en este documento.
4. Encontrará las condiciones de la garantía y los datos de contacto de su servicio local de atención al cliente en la página web de Leitz.

## Grazie per aver scelto Leitz Ergo.

Il presente prodotto è un cuscino Active Wobble gonfiabile. Consente di migliorare la postura da seduti attivando la muscolatura della schiena e del tronco. È possibile utilizzarlo come seduta durante lo svolgimento del lavoro alla scrivania o per sessioni d'allenamento a casa nel massimo relax.

## Indicazioni di sicurezza

### CAUTELA!

- Leggere e comprendere il presente manuale, comprese le specifiche tecniche.
- Questo prodotto è destinato all'utilizzo come cuscino da seduta in ambienti interni di uffici o di casa.
- Questo prodotto non è un giocattolo. Accertarsi di impedire a bambini e animali domestici di giocare con il prodotto.
- Non superare in nessun caso la capacità di carico massima.
- Utilizzare il prodotto solo con gli accessori originali forniti in dotazione.
- Non esporre il prodotto alla luce diretta del sole. Conservare il prodotto fuori dalla portata di olio, liquidi, umidità, umidità, oggetti affilati e fuoco. Accertarsi di mantenere il prodotto a temperatura ambiente.
- Accertarsi che la superficie sia pulita e asciutta. Non utilizzare il prodotto su superfici taglienti, disconnesse, irregolari o scivolose.
- Controllare la presenza di eventuali danni nel prodotto prima di utilizzarlo. In presenza di eventuali danni visibili, non utilizzare il prodotto e contattare il produttore.
- Conservare tutte le indicazioni e le istruzioni in merito alla sicurezza per successive consultazioni. Non è possibile considerare il produttore come responsabile di eventuali danni materiali o lesioni fisiche provocati da manipolazioni errate o uso improprio.

## Panoramica del prodotto ①

- A. Cuscino
- B. Pompa
- C. Ago
- D. Manuale delle istruzioni per l'uso

## Assemblaggio e uso

- ②
- Disimballare il prodotto e controllare i contenuti dell'imbballaggio.
  - Applicare l'ago © alla pompa ®.
  - Inserire completamente l'ago © nella valvola del cuscino Ⓐ.
- NOTA BENE!** L'inserimento dell'ago nella valvola può eventualmente richiedere più forza di quanto previsto.



**ATTENZIONE!** Prestare attenzione quando si inserisce l'ago. Non rispettando queste indicazioni si possono eventualmente riportare lesioni fisiche o provocare danni al prodotto.

- Gonfiare il **cuscino** (A) con l'**ago** (C) e la **pompa** (B).
- ③ • **NOTA BENE!** Non gonfiare il **cuscino** (A) in modo eccessivo.
- ④ • Appoggiare il cuscino Active Wobble allo schienale della sedia.
- Appoggiarsi allo schienale della sedia ed evitare eventuali posizioni instabili.
- ATTENZIONE!** Non superare la capacità di carico massima.
- ⑤ • Sgonfiare il **cuscino** (A) inserendo l'**ago** (C) nella valvola e comprimendo il **cuscino** (A).

## Specifiche tecniche

Codici prodotto	65390089
Dimensioni	360 mm x 55 mm x 360 mm
Colori disponibili	Grigio scuro
Capacità di carico massima	150 kg

## Manutenzione

Eseguire le operazioni riportate di seguito per pulire il cuscino Active Wobble.

- Pulire il **cuscino** (A) con un panno umido e un detergente delicato. Non utilizzare solventi dato che sono eventualmente in grado di provocare danni al prodotto.

## Garanzia

1. Leitz fornisce una garanzia di 2 anni nei confronti di vizi materiali e difetti di fabbricazione.
2. Leitz garantisce la riparazione o la sostituzione a titolo gratuito del prodotto, laddove necessario, quando si verificano eventuali malfunzionamenti dovuti a difetti di fabbricazione e dei materiali nel corso del periodo di garanzia. Il produttore esclude in maniera espressa eventuali garanzie nei confronti della normale usura.
3. La garanzia di Leitz risulta nulla nei seguenti casi:
  - a. Se il prodotto non è stato assemblato e utilizzato in conformità alle presenti istruzioni.
  - b. Se il prodotto è stato alterato o riparato da personale diverso da quello di Leitz.
  - c. Se un malfunzionamento è dovuto a cause esterne.
  - d. Se si utilizza il prodotto per finalità diverse da quelle previste nel presente documento.
4. Nel sito Internet di Leitz sono disponibili i termini e le condizioni di garanzia e i dettagli dei contatti del servizio d'assistenza tecnica ai clienti.





## Obrigado por escolher o Leitz Ergo

Este produto é uma almofada Wobble Active insuflável. Melhora a sua postura sentada ao ativar as costas e os músculos centrais. Utilize-a como assento enquanto trabalha na sua secretária ou para treinos casuais em casa.

## Informação de segurança

### CUIDADO

- Leia e compreenda este manual, incluindo as especificações técnicas.
- Este produto destina-se a ser utilizado como almofada de assento num escritório interno ou ambiente doméstico.
- Este produto não é um brinquedo. Certifique-se de que as crianças e os animais de estimação não brinquem com o produto.
- Nunca exceda a capacidade máxima de carga.
- Utilize o produto apenas com os acessórios originais fornecidos.
- Não exponha o produto à luz solar direta. Manter o produto longe de óleo, líquidos, humidade, água, objetos cortantes e fogo. Certifique-se de posicionar o produto à temperatura ambiente.
- Certifique-se de que a superfície esteja limpa e seca. Não utilize o produto em superfícies afiadas, rugosas, irregulares ou escorregadias.
- Verifique se o produto está danificado antes de o utilizar. Se houver qualquer dano visível, não utilize o produto e contacte o fabricante.
- Guarde todas as informações e instruções de segurança para referência futura. O fabricante não se responsabiliza por danos materiais ou lesões causados por manuseamento ou utilização incorretos.

## Vista geral do produto ①

- A. Almofada
- B. Bomba
- C. Agulha
- D. Manual do utilizador

## Preparação e utilização

②

- Desembale o produto e verifique o conteúdo da embalagem.
- Aparafuse a **agulha** ③ à **bomba** ④.
- Pressione a **agulha** ③ completamente na válvula da **almofada** ⑤.  
**NOTA** Pressionar a agulha na válvula pode requerer mais força do que o esperado.  
**AVISO** Tenha cuidado ao pressionar a agulha. Não o fazer pode resultar em lesões pessoais ou danos ao produto.
- Insufla a **almofada** ⑤ com a **agulha** ③ e a **bomba** ④.

17

- ③
  - **NOTA** Não insufle a **almofada** Ⓐ em demasia.
- ④
  - Coloque a almofada Wobble Active contra a parte de trás da sua cadeira.
  - Apoie no encosto da sua cadeira e evite a instabilidade.
- ⑤
  - **AVISO** Não exceda a capacidade máxima de carga.
- ⑤
  - Esvazie a **almofada** Ⓐ pressionando a **agulha** © na válvula e pressionando na **almofada** Ⓐ.

## Especificações técnicas

Códigos do produto	65390089
Dimensões	360mm x 55mm x 360mm
Cores disponíveis	Cinza escuro
Capacidade máxima de carga	150 kg

## Manutenção

Para limpar a almofada Wobble Active:

- Limpe a **almofada** Ⓐ usando um pano húmido e detergente suave. Não utilize solventes, uma vez que estes podem danificar o produto.

## Garantia

1. A Leitz dá-lhe uma garantia de 2 anos para defeitos de materiais e fabrico.
2. A Leitz garante que quando surgirem falhas devido a defeitos de fabrico e materiais durante o período da garantia, reparará ou, se necessário, substituirá o produto, gratuitamente. Fica expressamente excluída uma garantia de desgaste normal.
3. A garantia da Leitz fica cancelada nos seguintes casos:
  - a. Se o produto não tiver sido preparado e utilizado de acordo com estas instruções;
  - b. Se o produto tiver sido alterado ou reparado por outra pessoa que não seja da Leitz;
  - c. Se uma avaria surgir devido a causas externas;
  - d. Se o produto for utilizado para utilizações diferentes das previstas neste documento.
4. Pode encontrar os termos da garantia e os detalhes de contacto de seu serviço local de atendimento ao cliente no website da Leitz.

## Tak fordi du har valgt Leitz Ergo

Dette produkt er en oppustelig active wobble-siddepude. Den forbedrer din siddestilling ved at aktivere dine ryg- og kernemuskler. Brug den som et sæde, mens du arbejder ved dit skrivebord, eller til afslappet træning derhjemme.

## Sikkerhedshenvisninger

### ADVARSEL

- Læs denne brugsanvisning grundigt, også de tekniske specifikationer.
- Dette produkt er til brug som pude i et indendørs kontor- eller hjemmemiljø.
- Produktet er ikke noget legetøj. Pas på, at børn og kæledyr ikke leger med produktet.
- Den maksimale belastning må ikke overskrides.
- Brug kun produktet med det originale, medfølgende tilbehør.
- Udsæt ikke produktet for direkte sollys. Hold produktet væk fra olie, væsker, fugt, fugtighed, skarpe genstande og ild. Sørg for, at produktet har stuetemperatur, når det er sat op.
- Sørg for, at overfladen er ren og tør. Brug ikke produktet på skarpe, ru, ujævne eller glatte overflader.
- Kontroller produktet for skader før brug. Hvis der er nogen synlig skade, må produktet ikke anvendes, og producenten skal kontaktes.
- Opbevar alle sikkerhedshenvisningerne og brugsanvisningen til fremtidig brug. Leverandøren yder ingen garanti for materiel eller personlig skade som følge af u hensigtsmæssig håndtering eller brug.

## Produktoversigt ①

- A. Pude
- B. Pumpe
- C. Nål
- D. Brugsvejledning

## Ibrugtagning og brug

②

- Pak produktet ud, og kontroller pakkens indhold.
- Skru **nålen** © i **pumpen** ®.
- Skub **nålen** © helt ind i ventilen på **puden** Ⓐ.  
**BMÆRK** Det kan kræve mere kraft, end man skulle forvente, at skubbe nålen ind.  
**ADVARSEL** Vær forsigtig, når nålen skubbes ind. Ellers kan det medføre personskader eller skade på produktet.
- Pump **puden** Ⓐ op med **nålen** © og **pumpen** ®.

19

- ③
  - **BEMÆRK** Pump ikke **puden** ④ for meget op.
- ④
  - Læg Active Wobble-puden tilbage på din stol.
  - Læn dig tilbage mod ryglænet på din stol, og undgå ustabilitet.
- ⑤
  - **ADVARSEL** Den maksimale belastning må ikke overskrides.
  - Tøm luften ud af **puden** ④ ved at skubbe **nålen** ③ ind i ventilen og skubbe den ned i **puden** ④.

## Tekniske specifikationer

Produktkoder	65390089
Dimensioner	360 mm x 55 mm x 360 mm
Fås i farverne	Mørk grå
Maksimal belastning	150 kg

## Vedligeholdelse

Rengøring af Active Wobble-puden:

- Tør **puden** ④ af med en våd klud og mildt rengøringsmiddel. Brug opløsningsmidler, idet brugen af disse kan beskadige produktet.

## Garanti

1. Leitz yder 2 års garanti for materiale- og produktionsfejl.
2. I tilfælde af inden for garantiperioden opståede fejl på grund af produktion og materiale garanterer Leitz at reparere eller om nødvendigt at bytte produktet vederlagsfrit. Der ydes ingen garanti for normal slitage på produktet.
3. Leitz' garanti bortfalder, såfremt:
  - a. produktet ikke er blevet taget i brug eller anvendt i henhold til denne brugsanvisning;
  - b. der er foretaget ændringer eller reparationer på produktet af andre end Leitz;
  - c. der foreligger en fejl som følge af eksterne årsager;
  - d. produktet bliver anvendt til andre formål end beskrevet i dette dokument.
4. Du kan finde garantibetingelserne og kontaktoplysningerne om din lokale kundeservice på Leitz' websted.

## Takk for at du valgte Leitz Ergo

Dette produktet er en oppblåsbar aktiv balansepute. Den forbedrer sittestillingen din ved å aktivere rygg- og kjernemusklene dine. Bruk den som sete mens du jobber ved skrivebordet eller til trening hjemme.

## Sikkerhetsinformasjon

### FORSIKTIG

- Les og forstå denne håndboken, inkludert de tekniske spesifikasjonene.
- Dette produktet er ment for å bli brukt som en sittepute innendørs på kontorer eller i hjemmet.
- Dette produktet er ikke et leketøy. Sørg for at barn og kjæledyr ikke leker med produktet.
- Aldri overstig maksimal tillatt vekt.
- Bare bruk produktet med medfølgende originalutstyr og -tilbehør.
- Ikke utsett produktet for direkte sollys. Hold produktet unna oljer, væsker, luftfuktighet, fukt, skarpe gjenstander og ild. Sørg for å plassere produktet i rom med romtemperatur.
- Sørg for at overflaten er ren og tørr. Ikke bruk produktet på skarpe, grove, ujevne eller glatte overflater.
- Kontroller produktet for skade før bruk. Ved tegn på synlig skade, avslutt bruken av produktet og kontakt produsenten.
- Ta vare på all sikkerhetsinformasjon og instruksjoner for fremtidig referanse. Produsenten er ikke ansvarlig for materialskade eller personskade som er forårsaket av feilaktig håndtering eller bruk.

## Produktoversikt ①

- A. Pute
- B. Pumpe
- C. Nål
- D. Brukerhåndbok

## Installasjon og bruk

②

- Pakk ut produktet, og kontroller innholdet i esken.
- Skru **nålen** © på **pumpen** ®.
- Skyv **nålen** © helt inn i ventilen på **puten** Ⓐ.  
**OBS!** Det å skyve nålen inn i ventilen kan kreve mer kraft enn forventet.  
**ADVARSEL** Vær forsiktig når du skyver inn nålen. Hvis det ikke tas hensyn til dette, kan det resultere i personskade eller produktskade.
- Blås opp **puten** Ⓐ med **nålen** © og **pumpen** ®.

- ③
  - **OBS!** Ikke blås opp **puten** ④ for mye.
- ④
  - Legg den aktive balanseputen mot ryggen på stolen din.
  - Len deg bakover mot ryggstøtten på stolen din og unngå ustabile sittestillinger.
- ⑤
  - **ADVARSEL** Ikke overstig maksimal tillatt vekt.
- Tøm **puten** ④ for luft ved å skyve **nålen** ③ inn i ventilen og trykke ned på **puten** ④.

## Tekniske spesifikasjoner

Produktkoder	65390089
Dimensjon	360 mm x 55 mm x 360 mm
Tilgjengelige farger	Dark Grey
Maks. tillatt vekt	150 kg

## Vedlikehold

For å rengjøre den aktive balanseputen:

- Tørk av **puten** ④ ved bruk av en våt klut og et mildt vaskemiddel. Ikke bruk løsemidler da disse kan skade produktet.

## Garanti

1. Leitz gir deg en 2-års garanti mot defekter i materiale og produksjon.
2. Leitz garanterer at hvis feil skulle oppstå som følge av defekter i produksjon og materialer i løpet av garantiperioden, ved den reparere eller, hvis nødvendig, erstatte produktet kostnadsfritt. En garanti mot normal slitasje og bruk er herved uttrykkelig ekskludert.
3. Leitz sin garanti vil opphøre i følgende tilfeller:
  - a. Hvis produktet ikke har blitt satt opp og brukt i henhold til disse instruksjonene.
  - b. Hvis produktet har blitt modifisert eller reparert av noen andre enn Leitz.
  - c. Hvis en feil oppstår som følge av eksterne faktorer.
  - d. Hvis produktet har vært brukt til andre formål enn det produktet er ment for som angitt i dette dokumentet.
4. Du finner vilkårene til garantien og kontaktdetaljene til din nærmeste kundestøtte på nettstedet til Leitz.

## Tack för ditt val av Leitz Ergo

Denna produkt är en uppblåsbar aktiv wobble-dyna. Det förbättrar din sittställning, genom att aktivera rygg- och kärnmusklerna. Använd den som en sittplats, när du arbetar vid skrivbordet eller för avslappnade träningspass.

## Säkerhetsinformation

### FÖRSIKTIGHET

- Läs och förstå denna manual, inklusive tekniska specifikationer.
- Denna produkt är avsedd att användas som en sittdyna i inomhus-, kontors-, eller hemmiljö.
- Denna produkt är inte en leksak. Se till, att barn och husdjur inte leker med produkten.
- Överskrid aldrig maximal lastkapacitet.
- Använd endast produkten med medföljande original tillbehör.
- Exponera inte produkten för direkt solljus. Håll produkten borta från olja, vätskor, fukt, väta, vassa föremål och eld. Se till, att placera produkten i rumstemperatur.
- Se till att ytan är ren och torr. Använd inte produkten på vassa, grova, ojämna eller hala ytor.
- Kontrollera produkten för skada före användning. Om det finns några synliga skador, använd inte produkten utan kontakta tillverkaren.
- Spara all säkerhetsinformation och instruktioner för framtida referens. Tillverkaren ansvarar inte för materiell- eller personskada, som orsakats av felaktig hantering eller användning.

## Produktöversikt ①

- A. Dyna
- B. Pump
- C. Nål
- D. Användarmanual

## Installation och användning

②

- Packa upp produkten och kontrollera innehållet i förpackningen.
- Skruva fast **nålen** © på **pumpen** ⓑ.
- Tryck **nålen** © in i **dynans** Ⓐ ventil helt och hållet.  
**NOTERA** Att trycka in nålen i ventilen, kan kräva mer kraft än förväntat.  
**WARNING** Var försiktig när du trycker in nålen. Underlåtenhet att göra det, kan leda till personskada eller skada på produkten.
- Blås upp **dynan** Ⓐ med **nålen** © och **pumpen** ⓑ.

- ③
- **NOTERA** blås inte upp **dynan** ④ för mycket.
- ④
- Placera Active Wobble Cushion - aktiv wobble-dyna mot stolsryggen.
- Luta dig tillbaka på stolens ryggstöd och undvik instabilitet.
- **VARNING** Överskrid inte den maximala lastkapaciteten.
- ⑤
- Töm **dynan** ④ genom att trycka på **nålen** ⑥ in i ventilen och trycka ned **dynan** ④.

## Tekniska specifikationer

Produktkoder	65390089
Mått	360mm x 55mm x 360mm
Tillgängliga färger	Mörkgrå
Maximum lastkapacitet	150 kg

## Underhåll

För att rengöra Active Wobble Cushion - aktiv wobble-dyna:

- Torka av **dynan** ④ med användning av en våt trasa och mildt rengöringsmedel. Använd inte lösningar, eftersom de kan skada produkten.

## Garanti

1. Leitz ger dig 2-års garanti för materialfel och tillverkning.
2. Leitz garanterar att när fel uppstår på grund av defekter i tillverkning och material under garantitiden, kommer dessa att repareras eller produkten byts ut vid behov utan kostnad. En garanti för normalt slitage är härmed uttryckligen utesluten.
3. Leitz garantin upphör att gälla i följande fall:
  - a. Om produkten inte har installerats och använts enligt dessa instruktioner;
  - b. Om produkten har ändrats eller reparerats av någon annan än Leitz;
  - c. Om ett fel inträffar på grund av externa orsaker;
  - d. Om produkten används för andra ändamål, än vad som avses i detta dokument.
4. Du kan hitta garantivillkoren och kontaktuppgifterna för din lokala kundtjänst på Leitz webbsida.



## Kiitos, kun valitsit Leitz Ergon.

Tämä tuote on ilmalla täytettävä tasapainotyyny. Se parantaa istuma-asentoasi selkä- ja vartalon lihaksia aktivoimalla. Käytä sitä istuimena kirjoituspöydän äärellä työskennellessäsi tai tavallisena jumppapallona kotona.

## Turvallisuustiedot

### VAROITUS

- Lue tämä käyttöohje, mukaan lukien tekniset tiedot, ja varmista, että olet ymmärtänyt ne.
- Tämän tuote on tarkoitettu käytettäväksi istuintyynynä koti- tai toimistoympäristössä.
- Tämä tuote ei ole lelu. Varmista, että lapset ja lemmikit eivät leiki tuotteella.
- Älä koskaan ylitä suurinta sallittua kuormituskapasiteettia.
- Käytä tuotetta ainoastaan alkuperäisillä, mukana toimitetuilla tarvikkeilla.
- Älä altista tuotetta suoralle auringonsäteilylle. Älä altista tuotetta öljylle, nesteille, kosteudelle, märkyydelle, terävillä esineillä ja tulelle. Varmista, että tuote on käytössä huonelämpötilassa.
- Varmista, että pinta on puhdas ja kuiva. Älä käytä tuotetta terävillä, karkeilla, epätasaisilla tai liukkailla pinnoilla.
- Tarkasta tuote vaurioiden varalta ennen käyttöä. Jos huomaat näkyviä vaurioita, älä käytä tuotetta ja ota yhteyttä valmistajaan.
- Säilytä kaikki turvallisuustiedot ja ohjeet myöhempää käyttöä varten. Valmistaja ei ole vastuussa virheellisestä käsittelystä tai käytöstä aiheutuneista aineellisista vahingoista tai henkilövahingoista.

## Tuotteen yleiskatsaus ①

- A. Tyyny
- B. Pumppu
- C. Neula
- D. Käyttöohje

## Käyttöönotto ja käyttö

②

- Ota tuote paketista ja tarkista sen sisältö.
- Ruuvaa **neula** © **pumppuun** ©.
- Työnnä **neula** © kokonaan **tyynyn** A venttiiliin.  
**HUOMAUTUS** Neulan työntämiseen venttiiliin voi tarvita enemmän voimaa kuin olettaisi.

**VAROITUS** Ole varovainen, kun työntät neulaa. Jos näin ei tehdä, se voi aiheuttaa vamman tai vaurioittaa tuotetta.

Täytä **tyyny** ① ilmalla **neulan** ② ja **pumpun** ③ avulla.

③

**HUOMAUTUS** Älä täytä **tyynyä** ① liikaa.

④

- Laita tasapainotyyny tuolisi selkänjojaa vasten.
  - Nojaa selkää tuolin selkänjojaan ja yritä pysyä tasapainossa.
- VAROITUS** Älä ylitä suurinta sallittua kuormituskapasiteettia.

⑤

- Tyhjennä **tyynystä** ① ilma työntämällä **neula** ② venttiiliin ja painamalla **tyynyä** ① alas.

## Tekniset tiedot

Tuotekoodit	65390089
Mitat	360mm x 55mm x 360mm
Saatavilla olevat värit	Tummanharmaa
Suurin sallittu kuormituskapasiteetti	150 kg

## Hoito-ohjeet

Tasapainotyynyn puhdistus:

- Pyyhi **tyyny** ① kostealla liinalla ja miedolla puhdistusaineella. Älä liuotainaineita, koska ne voivat vaurioittaa tuotetta.

## Takuu

1. Leitz antaa sinulle 2 vuoden takuun materiaali- ja valmistusvirheiden varalta.
2. Leitz takaa, että jos takuaikana ilmenee valmistus- ja materiaalivirheistä johtuvia vikoja, se korjaa tuotteen tai tarvittaessa vaihtaa sen maksutta. Normaalia kulumista koskeva takuu suljetaan täten nimenomaisesti pois.
3. Leitzin takuu raukeaa seuraavissa tapauksissa:
  - a. jos tuotetta ei ole otettu käyttöön ja käytetty näiden ohjeiden mukaisesti
  - b. Jos joku muu kuin Leitz on muuttanut tai korjannut tuotetta;
  - c. Vika johtuu ulkoisista syistä;
  - d. Jos tuotetta käytetään muuhun kuin tässä asiakirjassa tarkoitettuun käyttötarkoitukseen.
4. Löydät takuehdot ja paikallisen asiakaspalvelun yhteystiedot Leitzin verkkosivulta.

## Täname, et valisite Leitz Ergo

See toode on täispuhutav aktiivne tasakaalupadi. See parandab teie istumisasendit, aktiveerides selja- ja kerelihased. Kasutage seda istmena oma töölaua juures või võimlemiseks kodus.

## Ohutusalaane teave

### **ETTEVAATUST!**

- Lugege ja mõistke käesolevat juhendit, sh tehnilisi andmeid.
- See toode on mõeldud kasutamiseks toolipadjana kontoriruumides või kodus.
- See toode ei ole mänguasi. Ärge laske lastel ja loomadel tootega mängida.
- Ärge kunagi ületage maksimaalset kandevõimet.
- Kasutage toodet ainult koos kaasapandud originaalvarvikutega.
- Vältige toote kokkupuutumist otsese päikesevalgusega. Hoidke toode eemal õlist, vedelikelt, niiskusest, teravatest esemetest ja tulest. Hoidke toodet toatemperatuuril.
- Kontrollige, et pind oleks puhas ja kuiv. Ärge kasutage toodet teravatel, karedatel, ebatasastel või libedatel pindadel.
- Enne kasutamist kontrollige toodet kahjustuste suhtes. Kui märkate kahjustusi, ärge kasutage toodet ja võtke ühendust tootjaga.
- Hoidke ohutusalaane teave ja juhised hilisemaks kasutamiseks alles. Tootja ei vastuta kahjude või vigastuste eest, mis on tingitud ebaõigest käsitsemisest või kasutamisest.

## Toote ülevaade ①

- A. Padi
- B. Pump
- C. Nõel
- D. Kasutusjuhend

## Ülesseadmine ja kasutamine

②

- Pakkige toode lahti ja kontrollige pakendi sisu.
- Keerake **nõel** © **pumba** ® otsa.
- Suruge **nõel** © täielikult **padja** A ventiili sisse.  
**MÄRKUS** Nõela surumine ventiili sisse võib nõuda arvatust rohkem jõudu.  
**HOIATUS** Olge nõela sissesurumisel ettevaatlik. Selle nõude eiramine võib põhjustada vigastusi või kahjustada toodet.
- Puhuge **padi** A **nõela** © ja **pumba** ® abil täis.

- ③
- **MÄRKUS** Ärge puhuge **patja** Ⓐ liiga täis.
- ④
- Pange aktiivne tasakaalupadu tooli seljatoe vastu.
- Nõjatuge toolile ja vältige ebastabiilsust.
- HOIATUS** Ärge ületage maksimaalset kandevõimet.
- ⑤
- Tühjendage **padi** Ⓐ, surudes **nõela** © ventiili sisse ja surudes **patja** Ⓐ kokku.

## Tehnilised andmed

Toote koodid	65390089
Mõõtmed	360mm x 55mm x 360mm
Saadaolevad värvid	Tumehall
Maksimaalne kandevõime	150 kg

## Hooldus

Aktiivse tasakaalupadja puhastamiseks:

- Pühkige **patja** Ⓐ niiske lapi ja õrnatoimelise puhastusvahendiga. Ärge kasutage lahusteid, kuna need võivad toodet kahjustada.

## Garantii

1. Leitz annab 2-aastase garantii materjali- ja tootmisdefektide suhtes.
2. Leitz tagab, et kui garantiiperioodil tekivad tootmisest ja materjalist tingitud defektid, siis parandame või vajadusel asendame toote tasuta. See garantii ei hõlma tavapärasest kulumisest tingitud puudusi.
3. Leitzi garantii ei kehti järgmistel juhtudel:
  - a. kui toodet pole üles seatud ja kasutatud vastavalt käesolevale juhendile;
  - b. kui toodet on muudetud või remonditud kellegi muu poolt peale Leitzi;
  - c. kui tekib välistest põhjustest tingitud defekt;
  - d. kui toodet on kasutatud muudeks otstarveteks peale käesolevas dokumendis kirjeldatu.
4. Garantiitingimused ja kohaliku klientiteeninduse kontaktandmed leiate Leitzi veebisaidilt.

## Paldies, ka izvēlējāties Leitz Ergo

Šis izstrādājums ir piepūšams stabilitātes spilvens ar auduma pārvalku aktīvai sēdēšanai. Tas uzlabo jūsu sēdus stāju, aktivizējot muguras un pamata muskuļus. Izmantojiet to kā sēdekli, strādājot pie rakstāmgalda, vai ikdienas treniņiem mājās.

## Drošības informācija

### UZMANĪBU!

- Izlasiet un izprotiet šo instrukciju, tostarp tehniskās specifikācijas.
- Šis izstrādājums ir paredzēts lietošanai kā sēdekļa spilvens iekštelpu birojā vai mājas vidē.
- Šis izstrādājums nav rotaļlieta. Pārliecinieties, ka bērni un mājdzīvnieki nespēlējas ar izstrādājumu.
- Nepārsniedziet maksimālo slodzi.
- Izmantojiet izstrādājumu tikai ar oriģinālajiem komplektācijā iekļautajiem piederumiem.
- Nepakļaujiet izstrādājumu tiešiem saules stariem. Sargājiet izstrādājumu no eļļas, šķidrumiem, mitruma, asiem priekšmetiem un uguns. Noteikti novietojiet izstrādājumu istabas temperatūrā.
- Pārliecinieties, vai virsma ir tīra un sausa. Nelietojiet izstrādājumu uz asām, raupjām, nelīdzenām vai slidenām virsmām.
- Pirms lietošanas pārbaudiet, vai izstrādājumam nav bojājumu. Ja ir redzami bojājumi, nelietojiet izstrādājumu un sazinieties ar ražotāju.
- Saglabājiet visu drošības informāciju un instrukciju turpmākai uzziņai. Ražotājs nav atbildīgs par materiālajiem zaudējumiem vai miesas bojājumiem, kas radušies nepareizas apiešanās vai lietošanas rezultātā.

## Izstrādājuma pārskats ①

- A. Spilvens
- B. Sūknis
- C. Adata
- D. Lietotāja rokasgrāmata

## Uzstādīšana un lietošana

②

- Izsaiņojiet izstrādājumu un pārbaudiet iepakojuma saturu.
- Uzskrūvējiet **adatu** © uz **sūkņa** ®.
- Iespiediet **adatu** © līdz galam **spilvena** Ⓐ vārstā.

**PIEZĪME** Iespiežot adatu vārstā, var būt nepieciešams lielāks spēks, nekā paredzēts.



**BRĪDINĀJUMS** Uzmanieties, iespiežot adatu. Pretējā gadījumā varat gūt miesas bojājumus vai sabojāt izstrādājumu.

- Piepūstiet **spilvenu** Ⓐ, izmantojot **adatu** © un **sūknī** Ⓑ.
- ③
- **PIEZĪME** Nepiepūstiet **spilvenu** Ⓐ pārāk daudz.
- ④
- Stabilitātes spilvenu aktīvai sēdēšanai novietojiet pret krēsla atzveltni.
- Atbalstieties pret krēsla atzveltni un izvairieties no nestabilitātes.
- BRĪDINĀJUMS** Nepārsniedziet maksimālo slodzi.
- ⑤
- Izlaidiet gaisu no **spilvena** Ⓐ, iespiežot **adatu** © vārstā un nospiežot uz leju **spilvenu** Ⓐ.

## Tehniskās specifikācijas

Preces kodi	65390089
Izmēri	360 mm x 55 mm x 360 mm
Pieejamās krāsas	Tumši pelēka
Maksimālā slodze	150 kg

## Apkope

Lai tīrītu stabilitātes spilvens aktīvai sēdēšanai”

- Noslaukiet **spilvenu** Ⓐ ar mitru drānu un maigu mazgāšanas līdzekli. Neizmantojiet šķīdinātājus, jo tie var sabojāt izstrādājumu.

## Garantija

1. Leitz sniedz jums 2 gadu garantiju attiecībā uz materiālu un ražošanas defektiem.
2. Leitz garantē, ka gadījumā, ja garantijas laikā radīsies ražošanas materiālu defektu izraisīti bojājumi, tos bez maksas salabos vai arī, ja nepieciešams, izstrādājumu nomainīs. Garantija normālam nolietojumam ar šo ir skaidri izslēgta.
3. Leitz garantija zaudē spēku šādos gadījumos:
  - a. ja izstrādājums netiek uzstādīts un lietots saskaņā ar šo instrukciju;
  - b. ja izstrādājumu ir mainījis vai to labojis kāds cits, nevis Leitz;
  - c. ja kļūme rodas ārēju iemeslu dēļ;
  - d. ja izstrādājums tiek izmantots citiem mērķiem, nekā paredzēts šajā dokumentā.
4. Garantijas noteikumus un vietējā klientu apkalpošanas dienesta kontakttinformāciju varat atrast Leitz tīmekļa vietnē.



## Dėkojame, kad pasirinkote „Leitz Ergo“

Šis gaminys yra pripučiama aktyvi balansinė pagalvėlė. Ji pagerina sėdėjimo laikyseną, suaktyvindama nugaros ir šerdies raumenis. Naudokite ją kaip sėdynę dirbdami prie stalo arba kasdienėms treniruotėms namuose.

## Saugos informacija

### DĖMESIO

- Perskaitykite ir supraskite šią instrukciją, įskaitant technines specifikacijas.
- Šis gaminys skirtas naudoti kaip sėdimoji pagalvėlė patalpose, biure arba namuose.
- Šis gaminys nėra žaislas. Pasirūpinkite, kad vaikai ir naminiai gyvūnai nežaistų su gaminiu.
- Neviršykite maksimalių apkrovų.
- Gaminį naudokite tik su originaliais priedamais priedais.
- Saugokite gaminį nuo tiesioginių saulės spindulių. Laikykite gaminį atokiau nuo alyvos, skysčių, drėgmės, aštrių daiktų ir ugnies. Būtinai laikykite gaminį kambario temperatūroje.
- Įsitinkinkite, kad paviršius yra švarus ir sausas. Nenaudokite gaminio ant aštrių, šiurkščių, nelygių ar slidžių paviršių.
- Prieš naudodami patikrinkite, ar gaminys nepažeistas. Jei yra kokių nors matomų pažeidimų, nenaudokite gaminio ir kreipkitės į gamintoją.
- Išsaugokite visą saugos informaciją ir instrukcijas ateičiai. Gamintojas neatsako už materialinę žalą ar kūno sužalojimus, atsiradusius dėl netinkamo tvarkymo ar naudojimo.

## Gaminio apžvalga ①

- A. Pagalvėlė
- B. Pompa
- C. Adata
- D. Naudojimo instrukcija

## Sąranka ir naudojimas

②

- Išpakuokite gaminį ir patikrinkite pakuotės turinį.
- Prisukite **adata** © prie **pompos** ®.
- Iki galo įstumkite **adata** © į **pagalvėlės** Ⓐ vožtuvą.  
**PASTABA** Adatos įstūmimas į vožtuvą gali pareikalauti daugiau jėgos, nei tikėtasi.



**ISPĖJIMAS** Stumdami adatą būkite atsargūs. Jei to nepadarysite, galite susižaloti arba sugadinti gaminį.

- **Adata** © ir **pompa** ® pripūskite **pagalvėlę** ④.
- ③
- **PASTABA** Nepūskite **pagalvėlės** ④ per daug.
- ④
- Pritvirtinkite aktyvią balansinę pagalvėlę prie kėdės atlošo.
- Atsiremkite į kėdės atlošą ir venkite nestabilumo.
- ISPĖJIMAS** Neviršykite didžiausios leistinos apkrovos.
- ⑤
- Išleiskite orą iš **pagalvėlės** ④, įstumdami **adatą** © į vožtuvą ir pastumdami **pagalvėlę** ④ žemyn.

## Techniniai duomenys

Gaminio kodai	65390089
Matmenys	360 mm x 55 mm x 360 mm
Galimos spalvos	Tamsiai pilka
Didžiausia keliamoji galia	150 kg

## Priežiūra

Norėdami nuvalyti aktyviąją balansinę pagalvėlę:

- drėgna šluoste ir švelniu plovikliu nuvalykite **pagalvėlę** ④. Nenaudokite tirpiklių, nes jie gali sugadinti gaminį.

## Garantija

1. „Leitz“ suteikia jums 2 metų garantiją medžiagų ir gamybos defektams.
2. „Leitz“ garantuoja, kad jei garantiniu laikotarpiu atsirastų gamybos ir (arba) medžiagų defektų, įmonė savo nuožiūra nemokamai pataisys arba, jei reikia, pakeis gaminį. Garantija dėl įprasto susidėvėjimo šiuo dokumentu nesuteikiama.
3. „Leitz“ garantija netenka galios šiais atvejais:
  - a. Jei gaminys nebuvo surinktas ir naudojamas pagal šias instrukcijas.
  - b. Jei gaminį pakeitė ar suremontavo ne „Leitz“.
  - c. Jei gedimas atsiranda dėl išorinių priežasčių.
  - d. Jei gaminys naudojamas pagal kitą paskirtį, nei numatyta šiame dokumente.
4. Garantijos sąlygas ir vietinės klientų aptarnavimo tarnybos kontaktinius duomenis galite rasti „Leitz“ svetainėje.





## Dziękujemy za wybór Leitz Ergo

Produkt jest nadmuchiwaną poduszką balansującą. Poprawia posturę osoby siedzącej, angażując mięśnie pleców i kręgosłupa. Można używać jej do pracy przy biurku lub do wykonywania ćwiczeń w domu.

## Informacje dotyczące bezpieczeństwa

### UWAGA

- Proszę ze zrozumieniem zapoznać się z treścią niniejszej instrukcji, w tym także ze specyfikacją techniczną.
- Produkt przeznaczony jest do użycia jako poduszka siedziska w środowisku biurowym lub w domu.
- To nie jest zabawka. Należy upewnić się, że dzieci i zwierzęta nie używają tego produktu do zabawy.
- Nigdy nie przekraczać maksymalnego obciążenia.
- Produktu należy używać wyłącznie z oryginalnymi akcesoriami do niego dotychczasowymi.
- Nie narażać produktu na bezpośrednie działanie promieni słonecznych. Trzymać z dala od oleju, płynów, wilgotności, wilgoci, ostrych przedmiotów oraz ognia. Upewnić się, że produkt przechowywany jest w temperaturze pokojowej.
- Upewnić się, że powierzchnia jest czysta i sucha. Nie używać produktu na ostrych, szorstkich, nierównych lub śliskich powierzchniach.
- Przed użyciem sprawdzić produkt pod kątem ewentualnych uszkodzeń. W przypadku wystąpienia widocznych uszkodzeń, nie używać produktu i skontaktować się z producentem.
- Wszystkie informacje i instrukcje dotyczące bezpieczeństwa należy zachować na przyszłość. Producent nie ponosi odpowiedzialności za szkody materialne lub obrażenia ciała spowodowane nieprawidłowym obchodzeniem się lub niewłaściwym użyciem produktu.

## Informacje o produkcie ①

- A. Poduszka
- B. Pompka
- C. Igła
- D. Instrukcja obsługi

## Montaż i użycie

②

- Rozpakować produkt i sprawdzić zawartość opakowania.
- Przykręcić **igłę** © do **pompki** ®.
- Wetknąć **igłę** © całkowicie do zaworu **poduszki** Ⓐ.

33

**UWAGA** Wetknięcie igły do zaworu może wymagać użycia większej siły niż się wydaje.

**OSTRZEŻENIE** Przy wtykaniu igły należy zachować ostrożność. Niezachowanie ostrożności może doprowadzić do obrażeń ciała lub uszkodzenia produktu.

- Napompować **poduszkę** Ⓐ używając do tego **igły** © i **pompki** Ⓑ.
- ③
- **UWAGA** Nie nadmuchiwać **poduszki** Ⓐ zbyt mocno.
- ④
- Dosunąć poduszkę balansującą do oparcia krzesła.
- Oprzeć się o oparcie krzesła i starać się zachować równowagę.
- **OSTRZEŻENIE** Nie przekraczać maksymalnego obciążenia.
- ⑤
- Spuścić powietrze z **poduszki** Ⓐ wtykając **igłę** © do zaworu i naciskając na **poduszkę** Ⓐ.

## Specyfikacja techniczna

Kody produktu	65390089
Wymiary	360 mm x 55 mm x 360 mm
Dostępne kolory	Ciemnoszary
Maksymalne obciążenie	150 kg

## Konserwacja

Czyszczenie poduszki balansującej:

- Przetrzeć **poduszkę** Ⓐ używając mokrej ściereczki i łagodnego detergentu. Nie używać rozpuszczalników, gdyż mogą uszkodzić produkt.

## Gwarancja

1. Firma Leitz udziela 2-letniej gwarancji na wady materiałowe i produkcyjne.
2. Firma Leitz gwarantuje, że w przypadku wystąpienia uszkodzeń spowodowanych wadami produkcyjnymi i materiałowymi w okresie gwarancyjnym, według własnego uznania dokona nieodpłatnej naprawy lub w razie potrzeby wymiany produktu. Niniejszym wyraźnie wyklucza się gwarancję z tytułu normalnego zużycia.
3. Gwarancja firmy Leitz wygasa w następujących przypadkach:
  - a. Jeżeli produkt nie został zmontowany i nie jest użytkowany zgodnie z niniejszą instrukcją;
  - b. Jeżeli produkt był modyfikowany lub naprawiany przez inny podmiot niż firma Leitz;
  - c. Jeżeli uszkodzenie będzie wynikać z przyczyn zewnętrznych;
  - d. Jeżeli produkt używany jest do innych celów niż przewidziano w tym dokumencie.
4. Warunki gwarancji oraz dane do kontaktu z lokalnym punktem obsługi klienta dostępne są na stronie internetowej firmy Leitz.

## Děkujeme Vám, že jste se rozhodli pro výrobek Leitz Ergo

Tento výrobek je nafukovací balanční polštář. Zlepšuje správné držení těla při sezení díky aktivaci zádových a břišních svalů. Používejte ho k sezení při práci u stolu nebo pro lehké domácí cvičení.

## Bezpečnostní informace

### **⚠ VÝSTRAHA**

- Je třeba, abyste si přečetli tuto příručku včetně technických specifikací a porozuměli jí.
- Tento výrobek je určen k použití jako sedací polštář ve vnitřním kancelářském nebo domácím prostředí.
- Tento výrobek není hračka. Zajistěte, aby si s výrobkem nehrály děti ani zvířata.
- Zásadně nepřekračujte maximální povolenou zátěž.
- Výrobek používejte pouze s dodaným originálním příslušenstvím.
- Výrobek nevystavujte přímému slunečnímu záření. Udržujte výrobek chráněný před oleji, kapalinami, vlhkostí, ostrými předměty a ohněm. Výrobek umísťujte vždy do prostoru o pokojové teplotě.
- Zajistěte, aby povrch byl čistý a suchý. Výrobek nepoužívejte na ostrých, hrubých, nerovných nebo kluzkých plochách.
- Před použitím zkontrolujte nepoškozenost výrobku. Zjistíte-li viditelné poškození, výrobek nepoužívejte a kontaktujte výrobce.
- Zachovejte veškeré bezpečnostní informace a pokyny pro budoucí použití. Výrobce není odpovědný za případné materiální škody nebo úrazy osob způsobené nesprávnou manipulací nebo používáním.

## Přehled vlastností výrobku ①

- A. Polštář
- B. Pumpa
- C. Jehla
- D. Uživatelská příručka

## Nastavení a použití

②

- Vybalte výrobek a zkontrolujte obsah balení.
- Našroubujte **jehlu** © na **pumpu** ©.
- Plně zatlačte **jehlu** © do ventilu **polštáře** Ⓐ.

**UPOZORNĚNÍ** Zatlačení jehly do ventilu může vyžadovat více síly než lze očekávat.



**VÝSTRAHA** Při zatlačování jehly postupujte opatrně. Nedodržení může mít za následek úraz nebo poškození výrobku.

- Nafoukněte **polštář** **A** pomocí **jehly** **C** a **pumpy** **B**.
- ③
- **UPOZORNĚNÍ** Nenaufukujte **polštář** **A** nadměrně.
- ④
- Umístěte balanční polštář k opěradlu své židle.
- Opřete se o opěradlo své židle a nedopusťte nestabilitu.
- VÝSTRAHA** Nepřekračujte maximální povolenou zátěž.
- ⑤
- Vypusťte **polštář** **A** zatlačením **jehly** **C** do ventilu a zatlačením směrem dolů na **polštář** **A**.

## Technická specifikace

Kód výrobku	65390089
Rozměr	360 mm x 55 mm x 360 mm
Nabízené barvy	Tmavě šedá
Maximální nosnost	150 kg

## Údržba

Jak čistit balanční polštář:

- Otřete **polštář** **A** navlhčenou tkaninou s jemným čisticím prostředkem. Nepoužívejte rozpouštědla z důvodu možného poškození výrobku.

## Záruka

1. Společnost Leitz vám poskytuje záruku po dobu 2 let na vady materiálu a zpracování.
2. Společnost Leitz garantuje, že pokud se v záruční době vyskytnou závady v důsledku vad provedení a materiálu, zdarma zajistí opravu a v případě potřeby výměnu výrobku. Výslovně je vyloučena záruka za běžné opotřebení.
3. Záruka společnosti Leitz pozbývá platnosti v následujících případech:
  - a. Pokud výrobek nebyl nastaven a použit v souladu s těmito pokyny;
  - b. Pokud výrobek byl upraven nebo opraven jinak než společností Leitz;
  - c. Pokud k závadě dojde vlivem vnějších příčin;
  - d. Pokud je výrobek použit pro jiné účely než účely uvedené v tomto dokumentu.
4. Záruční podmínky a kontaktní údaje na místní zákaznický servis najdete na stránce společnosti Leitz.



## Ďakujeme Vám, že Ste sa rozhodli pre Leitz Ergo

Tento výrobok je nafukovací balančný vankúš. Zlepšuje držanie tela pri sedení tým, že aktivuje chrbtové a jadrové svaly. Použite ho ako sedadlo pri práci za stolom alebo na bežné cvičenie doma.

## Bezpečnostné informácie

### POZOR

- Prečítajte a porozumejte tomuto návodu vrátane technických špecifikácií.
- Tento výrobok je určený pre použitie ako vankúš na sedenie v kancelárii alebo doma vo vnútornom prostredí.
- Tento výrobok nie je hračka. Zabezpečte, aby sa deti a domáce zvieratá nehrali s výrobkom.
- Neprekračujte maximálne zaťaženie.
- Výrobok používajte iba s originálnym, dodaným príslušenstvom.
- Výrobok nevystavujte priamemu slnečnému svetlu. Výrobok chráňte pred olejom, kvapalinami, vlhkosťou, vlhkom, ostrými predmetmi a ohňom. Výrobok vystavujte iba izbovej teplote.
- Zabezpečte, aby bol povrch čistý a suchý. Výrobok nepoužívajte na ostrých, drsných, nerovných alebo klzkých povrchoch.
- Pred použitím skontrolujte poškodenie výrobku. Ak sú viditeľné akékoľvek poškodenia, výrobok nepoužívajte a kontaktujte výrobcu.
- Ušchovajte všetky bezpečnostné informácie a návod pre budúce použitie. Výrobca nezodpovedá za prípady materiálneho poškodenia alebo zranenia osôb spôsobené nesprávnou manipuláciou alebo použitím.

## Prehľad výrobku ①

- A. Vankúš
- B. Pumpa
- C. Ihla
- D. Návod na použitie

## Príprava a použitie

②

- Výrobok vybaľte a skontrolujte obsah balenia.
- Do **pumpy** ③ naskrutkujte **ihlu** ④.
- **Ihlu** ④ úplne zatlačte do ventilu **vankúša** ⑤.  
**UPOZORNENIE** Zatlačenie ihly do ventilu môže vyžadovať viac sily, než sa očakáva.  
**VAROVANIE** Pri zatláčaní ihly buďte opatrný. Ak tak neurobíte, môže to mať za následok zranenie osôb alebo poškodenie výrobku.
- **Vankúš** ⑤ nafúknite pomocou **ihly** ④ a **čerpadla** ③.

37



- ③
  - **UPOZORNENIE Vankúš** Ⓐ príliš nenafukujte.
- ④
  - Balančný vankúš oprite o operadlo chrbta vášho kresla.
  - Oprite sa o operadlo chrbta vášho kresla a zabráňte nestabilite.

**VAROVANIE** Neprekračujte maximálne zaťaženie.
- ⑤
  - **Vankúš** Ⓐ sfúknite zatlačením **ihly** © do ventilu a stláčaním **vankúša** Ⓐ.

## Technické špecifikácie

Kódy výrobku	65390089
Rozmery	360mm x 55mm x 360mm
Prístupné farby	Tmavosivá
Maximálne zaťaženie	150 kg

## Údržba

Čistenie balančného vankúša:

- **Vankúš** Ⓐ utierajte vlhkou utierkou a jemným čistiacim prostriedkom. Nepoužívajte rozpúšťadlá, keďže tieto by mohli poškodiť výrobok.

## Záruka

1. Spoločnosť Leitz Vám poskytuje 2-ročnú záruku na chyby materiálu a výroby.
2. Spoločnosť Leitz zaručuje, že ak sa počas záručnej doby vyskytnú poruchy spôsobené chybami výroby a materiálov, výrobok bezplatne opraví alebo v prípade potreby vymení. Záruka na normálne opotrebovanie a porušenie je tak výslovne vylúčené.
3. Záruka spoločnosti Leitz je vylúčená v nasledujúcich prípadoch:
  - a. Ak výrobok nebol pripravený a používaný v súlade s týmto návodom;
  - b. Ak bol výrobok modifikovaný alebo opravený niekým iným, než je spoločnosť Leitz;
  - c. Ak dôjde k poruche v dôsledku vonkajších príčin;
  - d. Ak sa výrobok používa na iný účel, než je uvedený v tomto dokumente.
4. Záručné podmienky a kontaktné údaje miestneho zákazníckeho servisu nájdete na webovej stránke Leitz.

## Köszönjük, hogy a Leitz Ergo-t választotta

A termék egy felfújható active ülőpárna. A hát- és törzsizmok aktiválásával javítja az ülőhelyzetét. Használja ülésként miközben dolgozik vagy általános mozgáshoz otthonában.

## Biztonsági információ

### VIGYÁZAT

- Olvassa el és értse meg ezt az útmutatót, a műszaki leírással együtt.
- A terméket beltéri irodai vagy otthoni környezetben történő használatra terveztük, ülőpárnaként.
- Ez a termék nem alkalmas játéokra. Győződjön meg arról, hogy a gyermekek és az állatok nem játszanak a termékkel.
- Soha ne lépje túl a maximális terhelhetőséget.
- A terméket csak az eredeti, mellékelt tartozékokkal együtt használja.
- Ne tegye ki a terméket közvetlen napfénynek. Tartsa távol a terméket olajtól, folyadékoktól, párától, nedvességtől, éles tárgyaktól és tüztől. Győződjön meg arról, hogy a termék szobahőmérsékleten van.
- Győződjön meg arról, hogy a felület tiszta és száraz. Ne használja a terméket éles, érdes, egyenetlen vagy csúszós felületeken.
- Használat előtt ellenőrizze a terméket sérülések szempontjából. Ha talál látható sérülést, de használja a terméket és forduljon a gyártóhoz.
- Későbbi felhasználás céljából minden biztonsági információt és utasítást őrizzen meg. A gyártó nem vállal felelősséget a helytelen kezelés vagy használat által okozott anyagi károkért vagy személyi sérülésekért.

## A termék áttekintése ①

- A. Párna
- B. Pumpa
- C. Tű
- D. Használati útmutató

## Beállítás és használat

②

- Csomagolja ki a terméket és ellenőrizze a csomag tartalmát.
- Csavarozza a **tűt** © a **pumpára** ®.
- Tolja be teljesen a **tűt** © a **párna** A szelepébe.  
**MEGJEGYZÉS** A tű benyomása a szelepbe a vártnál nagyobb erő kifejtést igényelhet.

**FIGYELMEZTETÉS** A tű benyomásakor legyen óvatos. Ha nem így tesz, az személyi sérülést vagy a termék sérülését okozhatja.

- Fújja fel a **párnát** A a **tűvel** © és a **pumpával** ®.

- ③
  - **MEGJEGYZÉS** Ne fújja túl a **párnát** ①.
- ④
  - Támassza az active ülőpárnát széke háttámlájának.
  - Dőljön hátra a széken, és kerülje az instabilitást.
  - **FIGYELMEZTETÉS** Ne lépje túl a maximális terhelhetőséget.
- ⑤
  - A **párnát** ① úgy eressze le, hogy a **tűt** ② a szelepbe tolja, majd lefelé nyomja a **párnát** ①.

## Műszaki adatok

Termékkódok	65390089
Méretek	360mm x 55mm x 360mm
Elérhető színek	Sötétszürke
Max. terhelhetőség	150 kg

## Karbantartás

A textil borítású activ ülőpárna tisztításához:

- Nedves ruhával és kímélő tisztítószerrel törölje át a **párnát** ①. Ne használjon oldószereket, mivel ezek károsíthatják a terméket.

## Garancia

1. A Leitz 2 év garanciát vállal az anyag- és gyártási hibákra.
2. A Leitz garantálja, hogy ha a garanciaidő alatt gyártási és anyaghiba miatt meghibásodás lép fel, ingyenesen megjavítja vagy szükség esetén kicseréli a terméket. A normál elhasználódásra vonatkozó garancia kifejezetten ki van zárva.
3. A Leitz garanciája a következő esetekben szűnik meg:
  - a. Ha a terméket nem a jelen utasításoknak megfelelően állították be és használták;
  - b. Ha a terméket a Leitztől eltérő személy módosította vagy javította;
  - c. Ha a hiba külső okok miatt keletkezik;
  - d. Ha a terméket a jelen dokumentumban foglaltaktól eltérő célra használják.
4. A garancia feltételeket és a helyi ügyfélszolgálat elérhetőséget a Leitz weboldalon találja.



## Vă mulțumim că ați ales Leitz Ergo

Acest produs este o pernă Active Wobble gonflabilă. Vă îmbunătățește postura de ședere prin activarea spatelui și a musculaturii trunchiului. Folosiți-o în loc de scaun în timp ce lucrați la birou sau pentru antrenamente ocazionale acasă.

## Informații de siguranță

### **⚠ PRECAUȚIE**

- Înaintea utilizării produsului, este important să citiți și să înțelegeți acest manual, inclusiv datele tehnice.
- Acest produs este conceput pentru a fi utilizat ca pernă de șezut la birou sau acasă.
- Acest produs nu este o jucărie. Asigurați-vă că nici copiii și nici animalele de companie nu se joacă cu produsul.
- Nu depășiți capacitatea portantă maximă.
- Utilizați produsul doar împreună cu accesoriile originale furnizate.
- Nu expuneți produsul razelor directe ale soarelui. Păstrați produsul la distanță de ulei, lichide, umiditate, obiecte ascuțite și foc. Asigurați-vă că depozitați produsul la temperatura camerei (19-23°C).
- Asigurați-vă că suprafața este curată și uscată. Nu folosiți produsul pe suprafețe ascuțite, aspre, inegale sau alunecoase.
- Înainte de utilizare, verificați uzura produsului. Dacă există defecte vizibile, nu folosiți produsul și contactați producătorul.
- Păstrați toate instrucțiunile de siguranță și toate instrucțiunile de utilizare pentru a le consulta mai târziu, la nevoie. Producătorul nu își asumă răspunderea pentru daune materiale sau vătămări corporale rezultate în urma manipulării sau a utilizării neregulate a produsului.

## Vedere de ansamblu a produsului ①

- A. Pernă
- B. Pompă
- C. Ac
- D. Manual de utilizare

## Pregătire și utilizare

②

- Despachetați produsul și verificați conținutul pachetului.
- Înșurubați **acul** © pe **pompă** ⓑ.
- Împingeți **acul** © în supapa **pernei** Ⓐ în totalitate.  
**NOTĂ** Împingerea acului în supapă poate necesita mai multă putere decât v-ați așteptat.



**AVERTISMENT** Aveți grijă când împingeți acul. În caz contrar pot interveni vătămări corporale sau deteriorarea produsului.

- Umflați **perna** (A) cu **acul** (C) și **pompa** (B).
- ③
- **NOTĂ** Nu umflați **perna** (A) prea tare.
- ④
- Așezați perna Active Wobble pe spătarul scaunului dvs.
- Lăsați-vă pe spătarul scaunului și evitați instabilitatea.
- AVERTISMENT** Nu depășiți capacitatea portantă maximă.
- ⑤
- Dezumflați **perna** (A) împingând **acul** (C) în supapă și apăsând pe **pernă** (A).

## Specificații tehnice

Numărul articolelor	65390089
Dimensiune	360mm x 55mm x 360mm
Culori disponibile	Gri închis
Capacitatea portantă maximă	150 kg

## Mentenanță

Pentru curățarea pernei Active Wobble

- Ștergeți **perna** (A) cu o cârpă umedă și detergent neagresiv. Nu folosiți solvenți pentru că aceștia pot deteriora produsul.

## Garanție

1. Leitz vă oferă o garanție de 2 ani pentru materiale și defecte de fabricație.
2. Leitz garantează că, în cazul în care produsul prezintă defecțiuni în timpul perioadei de garanție din cauza unor defecte de fabricație și/sau de material, produsul va fi reparat sau, dacă este necesar, înlocuit gratuit, la discreția exclusivă a firmei Leitz. Prin prezenta se exclude în mod expres o garanție pentru uzura naturală.
3. Garanția Leitz se stinge în următoarele cazuri:
  - a. în cazul în care produsul nu a fost amplasat și utilizat în conformitate cu aceste instrucțiuni;
  - b. în cazul în care produsul a fost modificat sau reparat de către o altă persoană decât un reprezentant al firmei Leitz;
  - c. în cazul în care intervine un defect din cauza unor influențe externe;
  - d. în cazul în care produsul este utilizat în alte scopuri decât cele descrise în acest document.
4. Găsiți condițiile de garanție și datele de contact ale serviciului local de asistență pentru clienți pe site-ul Leitz.



## Благодарим вас за выбор Leitz Ergo!

Это изделие представляет собой надувную качающуюся подушку. Она улучшает осанку при сидении путем активизации мышц спины и кора. Используйте его в качестве сиденья во время работы за столом или для повседневных тренировок дома.

## Указания по технике безопасности

### **⚠ ОСТОРОЖНО**

- Прочитайте и изучите это руководство, включая технические характеристики.
- Это изделие должно использоваться в качестве подушки для сидения в помещении офиса или дома.
- Это изделие — не игрушка. Не допускайте, чтобы с изделием играли дети и домашние животные.
- Не превышайте максимально допустимую нагрузку.
- Используйте изделие только с фирменными принадлежностями, которые поставляются в комплекте.
- Не подвергайте изделие воздействию прямых солнечных лучей. Держите изделие вдали от масла, жидкостей, влаги, сырости, острых предметов и огня. Храните изделие при комнатной температуре.
- Следите за тем, чтобы поверхность была чистой и сухой. Не используйте изделие на острых, шероховатых, неровных или скользких поверхностях.
- Перед использованием изделия проверьте его на наличие повреждений. При наличии видимых повреждений не используйте изделие и свяжитесь с производителем.
- Сохраните всю информацию по технике безопасности и инструкции для дальнейшего использования. Производитель не несет ответственности за материальный ущерб или травмы, вызванные неправильным обращением или использованием.

## Обзор изделия ①

- A. Подушка
- B. Насос
- C. Игла
- D. Руководство пользователя

## Подготовка и использование

②

- Распакуйте изделие и проверьте содержимое упаковки.
- Накрутите **иглу** © на **насос** Ⓞ.
- Введите **иглу** © в клапан **подушки** Ⓐ на полную длину.  
**ПРИМЕЧАНИЕ!** Для введения иглы в клапан может потребоваться больше усилий, чем ожидалось.

43



**ВНИМАНИЕ!** При введении иглы соблюдайте осторожность. В противном случае это может привести к получению травмы или повреждению изделия. Надуйте **подушку** **А** с помощью **иглы** **С** и **насоса** **В**.

- **3**
- **4** **ПРИМЕЧАНИЕ!** Не надувайте **подушку** **А** слишком сильно.
- Приставьте активную качающуюся подушку к спинке своего стула.
- Обопритесь на спинку стула и избегайте неустойчивости.
- **ОСТОРОЖНО!** Не превышайте максимально допустимую нагрузку.
- 5**
- Чтобы сдуть **подушку** **А**, введите **иглу** **С** в клапан и надавите на **подушку** **А**.

## Технические характеристики

Коды изделия	65390089
Размеры	360 мм x 55 мм x 360 мм
Доступные цвета	Темно-серый
Максимально допустимая нагрузка	150 кг

## Обслуживание

Чтобы очистить активную качающуюся подушку:

- Протрите **подушку** **А** влажной тканью и мягкодействующим моющим средством. Не используйте растворители, поскольку они могут повредить изделие.

## Гарантийные обязательства

1. Компания Leitz предоставляет 2-летнюю гарантию на дефекты материалов и производства.
2. Компания Leitz гарантирует, что в случае возникновения неисправностей, связанных с дефектами материалов и производства, в течение гарантийного срока выполнит бесплатный ремонт или, если потребуется, замену изделия. Гарантия на нормальный износ настоящим категорически исключается.
3. Гарантия компании Leitz утрачивает силу в следующих случаях:
  - a. Если изделие было установлено или использовалось без соблюдения инструкций;
  - b. Если изделие было изменено или отремонтировано другим лицом, отличным от компании Leitz;
  - c. Если дефект возник вследствие воздействия внешних факторов;
  - d. Если изделие использовалось для других целей, не предусмотренных в данном документе.
4. С гарантийными условиями и контактными данными местной службы поддержки клиентов можно ознакомиться на веб-сайте компании Leitz.



## Дякуємо, що обрали Leitz Ergo!

Цей виріб являє собою надувну балансувальну подушку. Він покращує поставу під час сидіння шляхом активізації м'язів спини та кора. Використовуйте його як сидіння під час роботи за столом або для повсякденних тренувань вдома.

## Інформація з техніки безпеки

### УВАГА!

- Прочитайте та зрозумійте цей посібник, зокрема й технічні характеристики.
- Цей виріб повинен використовуватися як подушка для сидіння в приміщенні офісу або будинку.
- Цей виріб — не іграшка. Не допускайте, щоб з виробом гралися діти та домашні тварини.
- Не перевищуйте максимально допустиме навантаження.
- Використовуйте цей виріб лише з приладдям, яке постачається в комплекті.
- Не піддавайте виріб впливу прямих сонячних променів. Тримайте виріб подалі від масел, рідин, вологи, вогкості, гострих предметів та вогню. Зберігайте за кімнатної температури.
- Слідкуйте за тим, щоб поверхня була чистою та сухою. Не використовуйте виріб на гострих, шорстких, нерівних або слизьких поверхнях.
- Перед використанням перевірте виріб на наявність пошкоджень. За наявності видимих пошкоджень не використовуйте виріб та зв'яжіться з виробником.
- Зберігайте всю інформацію щодо техніки безпеки та інструкції для подальшого використання. Виробник не несе відповідальності за матеріальні збитки або травми, спричинені неправильним поводженням або використанням.

## Огляд виробу <sup>①</sup>

- A. Подушка
- B. Насос
- C. Голка
- D. Посібник користувача

## Підготовка та використання

②

- Розпакуйте виріб та перевірте вміст пакування.
- Накрутіть голку © на насос ®.
- Введіть голку © у клапан подушки Ⓐ на повну довжину.

45

**ПРИМІТКА!** Для введення голки в клапан може знадобитися більше зусиль, ніж очікувалося.

**ОБЕРЕЖНО!** Під час введення голки будьте обережні. Інакше це може призвести до травмування або пошкодження виробу.

Надуйте **подушку** ④ за допомогою **голки** ③ та **насоса** ⑤.

③

• **ПРИМІТКА!** Не надувайте **подушку** ④ занадто сильно.

④

• Покладіть надувну балансувальну подушку до спинки свого стільця.

• Обіпріться на спинку стільця і уникайте нестійкої позиції.

**ОБЕРЕЖНО!** Не перевищуйте максимально допустиме навантаження.

⑤

• Для того, щоб здути **подушку** ④, введіть **голку** ③ у клапан і натисніть на **подушку** ④.

## Технічні характеристики

Коди виробу	65390089
Габарити	360 мм x 55 мм x 360 мм
Доступні кольори	Темно-сірий
Максимально допустиме навантаження	150 кг

## Обслуговування

Для того, щоб очистити надувну балансувальну подушку:

- Протріть **подушку** ④ вологою тканиною та м'яким мийним засобом. Не використовуйте розчинники, оскільки вони можуть пошкодити виріб.

## Гарантійні зобов'язання

1. Компанія Leitz надає 2-річну гарантію на дефекти матеріалів та виробництва.
2. Компанія Leitz гарантує, що у разі виникнення браку, пов'язаного із дефектами матеріалів та виробництва, протягом гарантійного терміну виконає безкоштовний ремонт або, якщо потрібно, заміну виробу. Гарантія на нормальне зношування цим категорично виключається.
3. Гарантія компанії Leitz втрачає чинність у таких випадках:
  - a. Якщо виріб був встановлений або використаний без дотримання інструкцій;
  - b. Якщо виріб був змінений або відремонтований іншою особою, крім компанії Leitz;
  - c. Якщо дефект виник унаслідок впливу зовнішніх факторів;
  - d. Якщо виріб використовувався для інших цілей, не передбачених у цьому документі.
4. З гарантійними умовами та контактними даними місцевої служби підтримки клієнтів можна ознайомитися на вебсайті компанії Leitz.

## Leitz Ergo таңдағаныңыз үшін рақмет

Бұл өнім үрлемелі белсенді тербеліс жастығы. Ол арқаның және негізгі бұлшықеттерді белсендіру арқылы отыру кейібірін жақсартады. Оны үстел басында жұмыс істеу немесе үйдегі әдеттегі жаттығулар үшін пайдаланыңыз.

## Қауіпсіздік ақпараты

### ⚠ АБАЙЛАҢЫЗ

- Осы нұсқаулықты, оның ішінде техникалық сипаттамаларды оқыңыз және түсініп алыңыз.
- Бұл өнім кеңсе ішінде немесе үй ортасында отыру жастығы ретінде пайдалануға арналған.
- Бұл өнім ойыншық емес. Балалар мен үй жануарларының өніммен ойнауына жол бермеңіз.
- Ең көп жүктеу сыйымдылығынан ешқашан асырмаңыз.
- Өнімді тек түпнұсқа, жинаққа кіретін керек-жарақтармен пайдаланыңыз.
- Өнімді тікелей күн сәулесінде пайдаланбаңыз. Өнімді майдан, сұйықтықтардан, ылғалдылықтан, дымқылдан, өткір заттардан және оттан қашық сақтаңыз. Өнімді бөлме температурасында үргеніңізге көз жеткізіңіз.
- Беткей таза және құрғақ екеніне көз жеткізіңіз. Өнімді өткір, бұдыр, тегіс емес немесе сырғанайтын беттерде пайдаланбаңыз.
- Өнімді пайдаланудан бұрын зақымдарға қарсы тексеріңіз. Егер қандай да бір көрінетін зақым болса, өнімді пайдаланбаңыз және өндірушіге хабарласыңыз.
- Барлық қауіпсіздік туралы ақпаратты және нұсқауларды келешекте пайдалану үшін сақтаңыз. Өндіруші дұрыс ұстамау немесе пайдаланбаудан болған материал зақымына немесе адам жарақатына жауапты болмайды.

## Өнімге шолу ①

- A. Жастық
- B. Сорғы
- C. Ине
- D. Пайдаланушы нұсқаулығы

## Баптау және пайдалану

②

- Өнімді қаптамадан шығарыңыз және қаптаманың құрамын тексеріңіз.
- **Инені © сорғыға © бұраңыз.**
- **Инені © жастықтың © клапанына толығымен итеріңіз.**

47



**ЕСКЕРТПЕ** Инені клапанға итері күткеннен де көбірек күш жұмсауды қажет етуі мүмкін.

**ЕСКЕРТУ** Инені итерген кезде сақ болыңыз. Солай жасамау адам жарақатына немесе өнімнің зақымдалуына себеп болады.

**Жастықты** **А** **инемен** **С** және **сорғымен** **Б** үрлеңіз.

③

• **ЕСКЕРТПЕ Жастықты** **А** тым қатты үрлемеңіз.

④

• Белсенді тербеліс жастығын орындығыңыздың арқасына қойыңыз.

• Орындықтың арқасына шалқая керіліңіз және тұрақсыздыққа жол бермеңіз.

**ЕСКЕРТУ** Ең көп жүктеу сыйымдылығынан асырмаңыз.

⑤

• **Жастықтың** **А** желін **инені** **С** клапанға итеру және **жастықты** **А** итеру арқылы босатыңыз.

## Техникалық сипаттамалары

Өнімнің кодтары	65390089
Өлшемі	360Мм x 55мм x 360мм
Қолжетімді түстер	Қара сұр
Ең көп жүктеме сыйымдылығы:	150 кг

## Техникалық қызмет көрсету

Белсенді тербеліс жастығын тазалау үшін:

- **Жастықты** **А** дымқыл шүберекпен және жұмсақ жуу құралымен сүртіңіз. Еріткіштерді қолданбаңыз, олар өнімді зақымдауы мүмкін.

## Кепілдік

1. Leitz компаниясы материалдар мен өндіру ақауларына 2-жылдық кепілдік береді.
2. Leitz компаниясы егер кепілдік мерзімі барысында ақаулар өндіру және материалдарға байланысты болса, ол жөндеп беруге немесе қажет болса, тегін ауыстырып беруге кепілдік береді. Қалыпты тозуға байланысты кепілдік толығымен берілмейді.
3. Leitz кепілдігінің төмендегі жағдайларда күші жойылады:
  - a. Егер өнім мына нұсқауларға сәйкес бапталмаса және пайдаланылмаса;
  - b. Егер өнімді Leitz компаниясынан басқа біреу өзгертсе немесе жөндесе;
  - c. Егер ақаулық сыртқы себептерге байланысты орын алса;
  - d. Егер өнім осы құжатта көрсетілгеннен басқа мақсаттарда пайдаланылса.
4. Кепілдік шарттарын және жергілікті тұтынушы қызметінің байланыс мәліметтерін Leitz веб-сайтынан таба аласыз.





## Leitz Ergo'yu seçtiğiniz için teşekkürler

Bu ürün, şişirilebilir bir Active Wobble minderdir. Sirt ve karın kaslarını etkinleştirerek oturma duruşunuzu iyileştirir. Masanızda çalışırken üzerinde oturmak için veya evde egzersiz yaparken kullanabilirsiniz.

## Güvenlik bilgileri

### ⚠ DİKKAT

- Teknik özellikler de dahil olmak üzere bu kılavuzu okuyun ve anlayın.
- Bu ürün, ofis veya ev ortamında koltuk minderi olarak kullanılmak üzere tasarlanmıştır.
- Bu ürün bir oyuncak değildir. Çocukların ve evcil hayvanların bu ürünle oynamasına izin vermeyin.
- Maksimum yük kapasitesini aşmayın.
- Ürünü yalnızca orijinal, ürünle temin edilen aksesuarlarla kullanın.
- Ürünü doğrudan güneş ışığına maruz bırakmayın. Ürünü yağdan, sıvılardan, nemden, sivri nesnelere ve ateşten uzakta tutun. Ürünü oda sıcaklığında tutmaya özen gösterin.
- Yüzeyin temiz ve kuru olduğundan emin olun. Bu ürünü keskin, pürüzlü, eşit olmayan veya kaygan zeminlerde kullanmayın.
- Kullanmadan önce üründe hasar olup olmadığını kontrol edin. Görünür hasar varsa ürünü kullanmayın ve üreticiyle iletişime geçin.
- Tüm güvenlik bilgilerini ve talimatları ileride başvurmak üzere saklayın. Üretici, hatalı işlem veya kullanımdan kaynaklanan maddi hasar veya kişisel yaralanma durumlarından sorumlu değildir.

## Ürüne genel bakış ①

- A. Minder
- B. Pompa
- C. İğne
- D. Kullanım kılavuzu

## Kurulum ve kullanım

②

- Ürünü paketinden çıkarın ve paket içeriğini kontrol edin.
- **İğneyi** ③ **pompaya** ④ vidalayın.
- **İğneyi** ③ **minderin** ⑤ valfine tamamen itin.  
**UYARI** İğneyi valfe itmek beklenenden daha fazla güç gerektirebilir.
- **UYARI** İğneyi iterken dikkat edin. Aksi takdirde kişisel yaralanma durumu ortaya çıkabilir veya ürüne zarar verilebilir.
- **İğne** ③ ve **pompayla** ④ **minderi** ⑤ şişirin

- ③
  - **UYARI Minderi** Ⓐ çok fazla şişirmeyin.
- ④
  - Active Wobble Minderi sandalyenizin arkasına dayayın.
  - Sandalyenizin sırt dayanağına yaslanın ve dengesizlikten kaçının.
  - **UYARI** Maksimum yük sınırını aşmayın.
- ⑤
  - **İğneyi** © valfe iterek ve **mindere** Ⓐ bastırarak **minderi** Ⓐ söndürün.

## Teknik özellikler

Ürün kodları	65390089
Boyut	360 mm x 55 mm x 360 mm
Mevcut renkler	Koyu Gri
Maksimum yük kapasitesi	150 kg

## Bakım

Active Wobble Minderi temizlemek için:

- Islak bez ve hafif bir deterjan kullanarak **minderi** Ⓐ silin. Ürüne zarar verebileceğinden çözücüler kullanmayın.

## Garanti

1. Leitz malzemede ve üretimde çıkan hatalar için 2 yıllık garanti verir.
2. Leitz, garanti süresi boyunca üretim ve/veya malzemelerdeki kusurlardan kaynaklanan arızaların ortaya çıkması durumunda, ürünü ücretsiz olarak onaracağını veya gerekirse değiştireceğini garanti eder. Normal aşınma ve yıpranma garantisi burada açıkça hariç tutulmuştur.
3. Leitz garantisi aşağıdaki durumlarda geçerliliğini yitirir:
  - a. Ürün bu talimatlara uygun olarak kurulmamış veya kullanılmamışsa;
  - b. Ürün, Leitz dışında bir kişi tarafından değiştirilmiş veya onarılmışsa;
  - c. Harici sebeplerle bir arıza meydana gelirse;
  - d. Ürün, bu belgede belirtilenden farklı uygulamalar için kullanılıyorsa.
4. Garanti koşullarını ve bölgenizdeki müşteri hizmetlerinin iletişim bilgilerini Leitz web sitesinde bulabilirsiniz.

## Ευχαριστούμε που επιλέξατε τη Leitz Ergo

Αυτό το προϊόν είναι ένα φουσκωτό active wobble μαξιλάρι. Βελτιώνει τη στάση του καθίσματος ενεργοποιώντας τους μύες της πλάτης και του κορμού σας. Χρησιμοποιήστε την ως κάθισμα ενώ εργάζεστε στο γραφείο σας ή για χαλαρές ασκήσεις στο σπίτι σας.

## Πληροφορίες ασφαλείας

### ΠΡΟΣΟΧΗ

- Διαβάστε και κατανοήστε αυτές τις οδηγίες, συμπεριλαμβανομένων και των τεχνικών προδιαγραφών.
- Το προϊόν έχει σχεδιαστεί για χρήση ως μαξιλάρι καθίσματος σε περιβάλλον εσωτερικού γραφείου ή σπιτιού.
- Αυτό το προϊόν δεν είναι παιχνίδι. Βεβαιωθείτε ότι τα παιδιά και τα κατοικίδια δεν παίζουν με το προϊόν.
- Μην υπερβαίνετε το μέγιστο βάρος αντοχής του.
- Χρησιμοποιείτε το προϊόν μόνο με τα γνήσια, παρεχόμενα αξεσουάρ.
- Μην εκθέτετε το προϊόν σε άμεση επαφή με το ηλιακό φως. Διατηρείτε το προϊόν μακριά από έλαια, υγρά, υγρασία, αιχμηρά αντικείμενα, και φωτιά. Φροντίστε να τοποθετείτε το προϊόν σε θερμοκρασία δωματίου.
- Φροντίστε ώστε η επιφάνεια του να είναι καθαρή και στεγνή. Μην χρησιμοποιείτε το προϊόν σε αιχμηρές, τραχιές, ανώμαλες ή ολισθηρές επιφάνειες.
- Ελέγξτε το προϊόν για τυχόν ζημιές πριν από τη χρήση. Εάν υπάρχει ορατή ζημιά, μην χρησιμοποιήσετε το προϊόν και επικοινωνήστε αμέσως με τον κατασκευαστή.
- Διατηρήστε όλες τις πληροφορίες ασφαλείας και τις οδηγίες χρήσης για μελλοντική αναφορά. Ο κατασκευαστής δεν φέρει ευθύνη σε περιπτώσεις υλικών ζημιών ή τραυματισμών που θα προκληθούν από εσφαλμένο χειρισμό ή χρήση του προϊόντος.

## Επισκόπηση προϊόντος ①

- A. Μαξιλάρι
- B. Αντλία
- C. Βελόνα
- D. Εγχειρίδιο χρήσης

## Εγκατάσταση και χρήση

- ②
- Αφαιρέστε τη συσκευασία του προϊόντος και ελέγξτε τα περιεχόμενα της συσκευασίας.
  - Βιδώστε τη **βελόνα** © στην **αντλία** Ⓜ.
  - Σπρώξτε τη **βελόνα** © μέχρι να μπει όλη στη βαλβίδα του **μαξιλαριού** Ⓐ.



**ΣΗΜΕΙΩΣΗ** Η ώθηση της βελόνας μέσα στη βαλβίδα μπορεί να απαιτεί περισσότερη δύναμη από την αναμενόμενη.

**ΠΡΟΕΙΔΟΠΟΙΗΣΗ** Να είστε προσεκτικοί όταν πιέζετε τη βελόνα. Σε αντίθετη περίπτωση, ενδέχεται να προκληθεί τραυματισμός ή ζημιά στο προϊόν.

Φουσκώστε το **μαξιλάρι** Ⓐ με τη **βελόνα** © και την **αντλία** Ⓣ.

③

• **ΣΗΜΕΙΩΣΗ** Μην φουσκώνετε υπερβολικά το **μαξιλάρι** Ⓐ.

④

• Τοποθετήστε το Active Wobble Μαξιλάρι στην πλάτη της καρέκλας σας.

• Σηκωθείτε στην πλάτη της καρέκλας σας και αποφύγετε την αστάθεια.

**ΠΡΟΕΙΔΟΠΟΙΗΣΗ** Μην υπερβαίνετε τη μέγιστη ικανότητα αντοχής του.

⑤

• Ξεφουσκώστε το **μαξιλάρι** Ⓐ σπρώχνοντας τη **βελόνα** © μέσα στη βαλβίδα και πιέζοντας προς τα κάτω το **μαξιλάρι** Ⓐ.

## Τεχνικές προδιαγραφές

Κωδικοί προϊόντος	65390089
Διάσταση	360mm x 55mm x 360mm
Διαθέσιμα χρώματα	Σκούρο γκρι
Μέγιστη ικανότητα αντοχής	150 kg

## Συντήρηση

Για τον καθαρισμό του Active Wobble Μαξιλαριού:

- Σκουπίστε το **μαξιλάρι** Ⓐ με ένα βρεγμένο πανί και ένα ήπιο απορρυπαντικό. Μην χρησιμοποιείτε διαλύτες, καθώς ενδέχεται να προκαλέσουν ζημιά στο προϊόν.

## Εγγύηση

1. Η Leitz σας δίνει 2 χρόνια εγγύηση για ελαττώματα στα υλικά και την κατασκευή.
2. Η Leitz εγγυάται ότι εάν κατά τη διάρκεια της περιόδου εγγύησης προκύψουν προβλήματα λόγω ελαττωμάτων στην κατασκευή ή/και στα υλικά, κατά την κρίση της θα επισκευάσει ή, εάν κρίνει απαραίτητο, θα αντικαταστήσει το προϊόν χωρίς χρέωση. Εξαιρείται ρητά από την εγγύηση η κανονική φθορά που προκαλείται από την χρήση του προϊόντος.
3. Η εγγύηση της Leitz παύει να ισχύει στις ακόλουθες περιπτώσεις:
  - α. Εάν το προϊόν δεν έχει εγκατασταθεί και χρησιμοποιηθεί σύμφωνα με τις παρούσες οδηγίες χρήσης·
  - β. Εάν το προϊόν έχει τροποποιηθεί ή επισκευαστεί από κάποιον άλλο εκτός από τη εταιρεία Leitz·
  - γ. Εάν προκύψει σφάλμα λόγω άλλων αιτιών.
  - δ. Εάν το προϊόν χρησιμοποιείται για διαφορετικές χρήσεις από αυτές που ορίζονται στο παρόν έγγραφο.
4. Μπορείτε να βρείτε τους όρους εγγύησης και τα στοιχεία επικοινωνίας της κοντινότερης εξυπηρέτησης πελατών στην ιστοσελίδα της Leitz.





UK Importer and  
authorised representative:  
ACCO UK Ltd.  
Oxford House, Oxford Road  
Aylesbury, Buckinghamshire, HP21 8SZ  
United Kingdom  
[www.rexeurope.com](http://www.rexeurope.com)



LEITZ ACCO Brands GmbH & Co KG  
Siemensstraße 64  
70469 Stuttgart  
Germany  
[www.leitz.com](http://www.leitz.com)