



**Руководство
Пользователя**

LEITZ[®]
ICON[™] MD
SMART LABELING SYSTEM[™] MD

Авторское право

© Esselte IPR AB, 2016 г. Все права защищены.

Leitz, Leitz Icon, Smart Labeling System, Intelligent Label Cartridge являются торговыми марками компании Esselte IPR AB или ее филиалов.

Mac, iPad, AirPrint и OS X являются торговыми марками Apple Inc., зарегистрированными в США и других странах.

iOS является торговой маркой или зарегистрированной торговой маркой Cisco в США и других странах и используется по лицензии Apple.

Windows и Windows XP являются зарегистрированными торговыми марками Корпорации Майкрософт в США и других странах.

Android и Google Play являются торговыми марками корпорации Google Inc.

DYMO и DYMO Label trademarks являются зарегистрированными торговыми марками компании Sanford, LP, и Esselte не является аффилированной компанией Sanford, LP, не рекламируется ею и не получает от нее финансирование.

DURABLE trademarks являются зарегистрированными торговыми марками компании Hunke & Jochheim GmbH & Co. KG, и Esselte не является аффилированной компанией Hunke & Jochheim GmbH & Co. KG, не рекламируется ею и не получает от нее финансирование.

Редакция: 06/2016.

Содержание

0 принтере Leitz Icon	6
Знакомство с принтером	6
Индикаторы состояния.	6
Индикатор состояния питания	6
Индикатор подключения к беспроводной сети	6
Знакомство с картриджем Intelligent Label Cartridge	7
Требования к системе	7
0 программном обеспечении	7
Начало работы	8
Установка программного обеспечения	8
Установка программного обеспечения	8
Установка приложения Leitz Icon	8
Подключение питания	8
Подключение принтера к компьютеру (Windows)	9
Запуск мастера добавления принтера	9
Подключение принтера с помощью кабеля USB.	9
Подключение принтера по беспроводной сети.	10
Подключение принтера к беспроводной сети с помощью протокола WPS	10
Подключение принтера к компьютеру с помощью мастера добавления принтера Leitz Icon	10
Подключение в режиме точки доступа (Soft AP)	11
Подключение принтера к компьютеру (Mac)	11
Подключение с помощью кабеля USB	11
Подключение принтера по беспроводной сети.	11
Подключение принтера к беспроводной сети	12
Добавление принтера на компьютере и установка драйвера принтера	12
Подключение в режиме точки доступа (Soft AP)	13

Загрузка этикеток	14
Загрузка этикеток	15
Печать этикеток	16
Использование панели управления Leitz Icon Control Panel	17
Доступ к панели управления Leitz Icon Control Panel	17
Подключение принтера по беспроводной сети	18
Просмотр состояния принтера	18
Изменение сетевых параметров	18
Использование AirPrint	19
Просмотр сведений о картридже для печати этикеток	19
Изменение имени пользователя и пароля	19
Использование батареи	20
Подключение батареи	20
Зарядка батареи	21
Отключение батареи	21
Уход за принтером	22
Устранение неполадок	22
Ошибки в работе принтера	22
Устранение замятия этикеток	23
Сброс настроек принтера	23
Подключение к беспроводной сети	24
Печать этикеток	24
Неправильные сведения о картридже для печати этикеток	25
Обращение в службу поддержки клиентов	25
Технические сведения	26
Технические спецификации	26

Гарантия и условия утилизации	27
Условия гарантии	27
Кроме того, на гарантию распространяются следующие условия:	27
Утилизация старого оборудования	28
Стороннее программное обеспечение	28
Сведения о безопасности	32
Предполагаемое использование	32
Меры предосторожности при установке устройства	32
Меры предосторожности при использовании устройства	32
Меры предосторожности при очистке, транспортировке и хранении устройства	32

О принтере Leitz Icon

Принтер Leitz Icon является ключевым элементом системы Icon Smart Labeling System. С помощью принтера можно распечатывать различные этикетки, именные бейджи и бейджи посетителя, этикетки для файлов скоросшивателя и многое другое. Поскольку принтер имеет функцию обрезки этикеток под определенный размер, с помощью одного единственного картриджа для печати этикеток можно распечатать множество этикеток разного типа, не меняя при этом картриджи. Замена картриджа действительно необходима при печати на бумажных или пластиковых самоклеящихся этикетках, а также на неклеящихся карточках. Доступны все типы этикеток разной ширины, чтобы можно было выбрать в зависимости от приложения.

Принтер подключается к компьютеру по беспроводной сети или с использованием кабеля USB, который входит в комплект поставки.

Знакомство с принтером

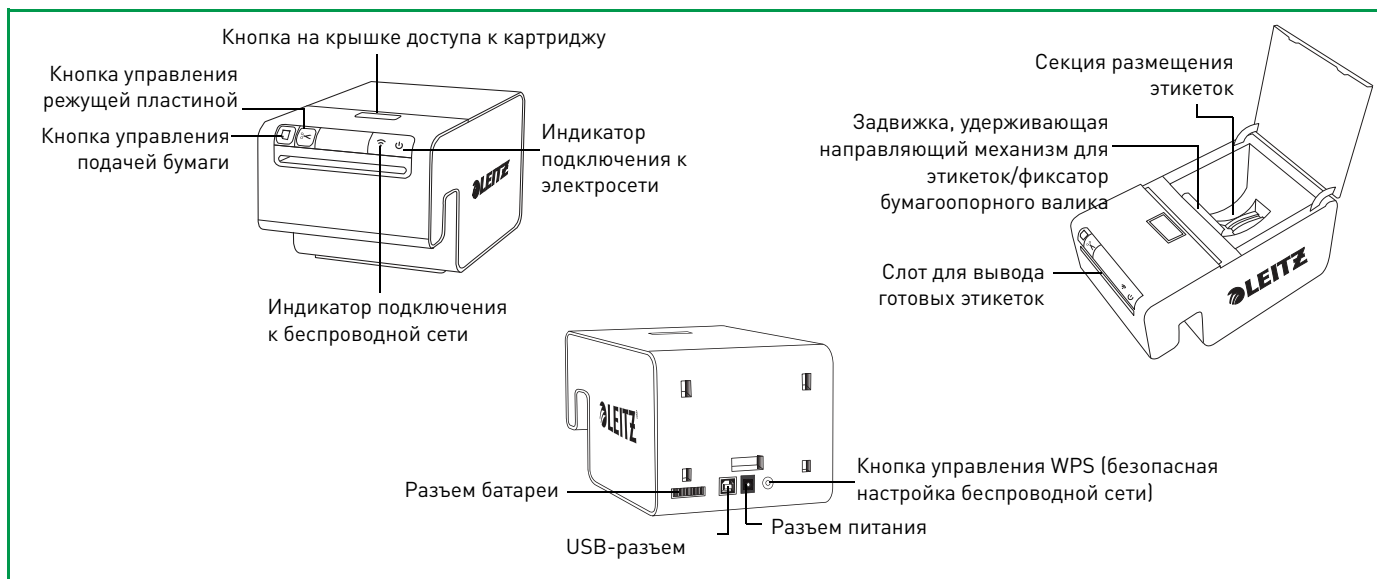

Индикаторы состояния

На принтере имеется индикатор состояния питания и индикатор состояния беспроводного подключения. Эти два индикатора указывают на текущее состояние принтера.

Сведения о том, как с помощью индикаторов состояния узнать об ошибках в работе принтера, см в разделе **Ошибки в работе принтера** on page 22.

Индикатор состояния питания

Индикатор состояния питания указывает на состояние питания принтера.

Индикатор состояния	Состояние принтера
Немигающий	Принтер подключен к сети электропитания
Неяркий	Принтер находится в режиме ожидания
Не горит	Принтер не подключен к сети электропитания

Индикатор подключения к беспроводной сети

Индикатор подключения к беспроводной сети указывает на состояние подключения принтера к беспроводной сети.

Индикатор состояния	Состояние принтера
Немигающий	Принтер подключен к беспроводной сети
Мигающий	Выполняется подключение WPS

Знакомство с картриджем Intelligent Label Cartridge

Картриджи для печати этикеток Leitz Icon Intelligent Label Cartridge простым способом устанавливаются в принтер и подлежат вторичной переработке*. Каждый картридж имеет складной направляющий механизм для этикеток, который открывается, когда необходимо загрузить этикетки для печати, и закрывается, обеспечивая защиту хранящихся внутри него этикеток от пыли и сора. Каждый картридж Intelligent Label Cartridge имеет специальный идентификационный чип, передающий программе информацию о картридже, например сведения о типе и размере этикеток, для печати которых предназначен картридж, а также данные о печатном ресурсе картриджа и сведения о том, сколько этикеток еще можно напечатать.

ПРИМЕЧАНИЕ Постарайтесь не касаться идентификационного чипа картриджа, чтобы не повредить его. В случае повреждения чипа, возможны ошибки в работе картриджа для печати этикеток.

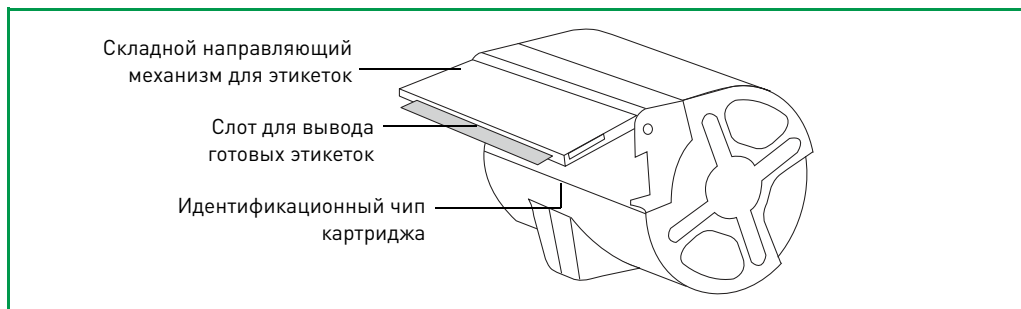

*Возможность вторичной переработки картриджей Intelligent Label Cartridge доступна не везде.

Требования к системе

Программа Leitz Icon Software доступна как для устройств Mac, так и для устройств под управлением ОС Windows. Кроме того, доступно приложение Leitz Icon, с помощью которого можно создавать и отправлять на печать этикетки, используя различные устройства iOS и Android.

Операционная система	Минимальные требования к системе
Windows	Windows 7 или более поздних версий
Mac	Mac OS X 10.7 или более поздних версий
iOS	Apple iOS 7 или более поздних версий
Android	ОС Android 4.1.2 или более поздних версий

О программном обеспечении

Более подробные сведения о программе Leitz Icon Software для устройств Mac, Windows, iOS или Android см. в **Справочном руководстве по использованию программного обеспечения Leitz Icon Software** (доступно в меню Справка).

Начало работы

Чтобы начать работу с принтером Leitz Icon, выполните процедуры, описанные в следующих разделах.

- **Установка программного обеспечения**
- **Подключение питания**
- **Подключение принтера к компьютеру (Windows) или Подключение принтера к компьютеру (Mac)**
- **Загрузка этикеток**
- **Печать этикеток**

Установка программного обеспечения

На веб-сайте компании Leitz (www.leitz.com/icon/support) можно загрузить последнюю версию программного обеспечения или приложение Leitz Icon для устройства iOS или Android.

Установка программного обеспечения

1. Загрузите последнюю версию программы Leitz Icon Software на веб-сайте компании Leitz.
2. Дважды щелкните значок  и запустите установщик.
3. Выполняйте экранные инструкции чтобы установить программное обеспечение.

Установка приложения Leitz Icon

1. Откройте веб-браузер на устройстве iOS или Android.
2. В адресной строке браузера введите **www.leitz.com/icon/support**, чтобы перейти на веб-сайт компании Leitz.
3. Щелкните ссылку для загрузки приложения из магазина App Store или Google Play™.
В окне магазина Apple App Store или Google Play автоматически запускается и отображается экран установки приложения Leitz Icon.
4. Нажмите кнопку **Установить**.

Подключение питания

Для подключения к источнику питания в комплекте с принтером предоставляется адаптер питания и шнур питания.

1. Вставьте шнур питания в адаптер питания.
2. Вставьте адаптер питания в разъем питания, расположенный на задней панели принтера.
3. Вставьте шнур питания в доступную розетку.

Для использования принтера в качестве портативного устройства доступна дополнительная внешняя аккумуляторная батарея. Сведения об использовании дополнительной батареи см. в разделе **Использование батареи** on page 20.

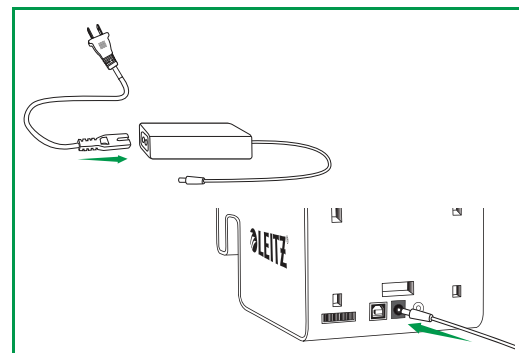

Подключение принтера к компьютеру (Windows)

После загрузки и установки программного обеспечения подключите принтер к источнику питания (см. раздел **Connecting the Power**).

ПРИМЕЧАНИЕ Перед подключением принтера к компьютеру необходимо установить программное обеспечение.

Для подключения принтера Leitz Icon к компьютеру можно воспользоваться мастером добавления принтера. Существует несколько вариантов подключения принтера Leitz Icon к компьютеру.

- Подключение с помощью кабеля USB
- Подключение по беспроводной сети
- Подключение в режиме точки доступа (Soft AP)

Запуск мастера добавления принтера

После загрузки и установки программного обеспечения вам будет предложено перезагрузить компьютер. После перезагрузки автоматически запустится мастер добавления принтера.

ПРИМЕЧАНИЕ Если мастер добавления принтера не запустится автоматически, его можно открыть, запустив программу Leitz Icon Software и щелкнув в открывшемся диалоговом окне команду **Добавить сетевой принтер**.

Если вы подключили принтер Leitz Icon к компьютеру и хотите изменить способ подключения или добавить еще один принтер Leitz Icon, запустите мастер добавления принтера из программы Leitz Icon Software.

Запуск мастера добавления принтера из программы Leitz Icon Software

1. Щелкните значок , чтобы запустить программу Leitz Icon Software.
2. В меню **Справка** выберите пункт **Установка принтера**.

Подключение принтера с помощью кабеля USB

1. В окне **мастера добавления принтера** выберите **USB** и нажмите кнопку **Далее**.
2. Подключите один конец кабеля USB к USB-разъему, расположенному на задней панели принтера.

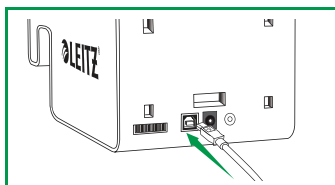

3. Другой конец кабеля USB подключите к USB-порту на корпусе компьютера.
4. Нажмите кнопку **Закреть**, чтобы закрыть окно **мастера добавления принтера**.

Необходимый драйвер для печати на принтере установлен. По завершении установки вы сможете распечатать первую этикетку.

Подключение принтера по беспроводной сети

Можно подключить принтер к беспроводной сети с помощью мастера добавления принтера Leitz Icon или с использованием протокола WPS (безопасной настройки беспроводной сети).

Подключение принтера к беспроводной сети с помощью протокола WPS

Протокол WPS используется для быстрого подключения принтера к беспроводной сети.

ПРИМЕЧАНИЕ Чтобы подключить принтер к беспроводной сети с помощью WPS, необходимо использовать маршрутизатор с поддержкой WPS.

1. Нажмите кнопку WPS, расположенную на задней панели принтера.

Индикатор состояния подключения к беспроводной сети начнет мигать.

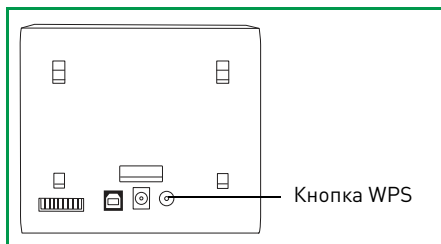

2. В течение двух минут после этого нажмите кнопку WPS на маршрутизаторе.

Сведения о расположении кнопки WPS см. в документации маршрутизатора.

После подключения принтера к беспроводной сети индикатор состояния Wireless (Беспроводное соединение) перестает мигать и светится зеленым.

Подключение принтера к компьютеру с помощью мастера добавления принтера Leitz Icon

1. В окне **мастера добавления принтера** выберите **Wi-Fi** и нажмите кнопку **Далее**.
2. Выберите элемент **Инфраструктура** и нажмите кнопку **Далее**.
3. Щелкните **Soft AP** и нажмите кнопку **Далее**.
4. В списке доступных точек доступа Wi-Fi выберите идентификатор принтера Leitz Icon, который необходимо подключить к беспроводной сети, и щелкните **Подключить**.

Идентификатор принтера в формате **ICON-ххууzz** указан на этикетке в нижней части принтера.

ПРИМЕЧАНИЕ Если на этикетке в нижней части принтера не указан идентификатор принтера, определить его можно с помощью MAC-адреса. В этом случае идентификатор принтера указан в формате **ICON-ххууzz**, где **ххууzz** — последние шесть символов MAC-адреса принтера (указанного на этикетке в нижней части принтера). Например, если MAC-адрес принтера **MAC:00:1E:C0:13:13:A5**, то идентификатор принтера — **ICON-1313A5**.

5. В полях **Имя пользователя** и **Пароль** укажите соответствующие учетные данные.

По умолчанию заданы следующие учетные данные.

Имя пользователя: Admin

Пароль: password

6. В списке доступных беспроводных сетей выберите нужную беспроводную сеть и нажмите **Подключить**.
7. При появлении соответствующего запроса введите пароль для беспроводной сети и нажмите кнопку **ОК**.
После этого принтер будет подключен к беспроводной сети, добавлен на компьютер и готов к работе.

Подключение в режиме точки доступа (Soft AP)

Принтер может выполнять функции точки доступа, что позволяет установить прямое беспроводное подключение между принтером и компьютером. Используя режим точки доступа, можно подключить принтер к компьютеру без необходимости подключения к существующей беспроводной сети.

Чтобы подключить принтер в режиме точки доступа, выполните следующие действия.

1. В окне **мастера добавления принтера** выберите **Wi-Fi** и нажмите кнопку **Далее**.
2. Щелкните **Soft AP** и нажмите кнопку **Далее**.
3. В списке доступных точек доступа Wi-Fi выберите идентификатор принтера Leitz Icon, который необходимо подключить к беспроводной сети, и щелкните **Подключить**.

Идентификатор принтера в формате **ICON-ххууzz** указан на этикетке в нижней части принтера.

ПРИМЕЧАНИЕ Если на этикетке в нижней части принтера не указан идентификатор принтера, определить его можно с помощью MAC-адреса. В этом случае идентификатор принтера указан в формате **ICON-ххууzz**, где **ххууzz** — последние шесть символов MAC-адреса принтера (указанного на этикетке в нижней части принтера). Например, если MAC-адрес принтера **MAC:00:1E:CO:13:13:A5**, то идентификатор принтера — **ICON-1313A5**.

4. В полях **Имя пользователя** и **Пароль** укажите соответствующие учетные данные.

По умолчанию заданы следующие учетные данные.

Имя пользователя: Admin

Пароль: password

Теперь принтер готов к работе.

Подключение принтера к компьютеру (Mac)

Существует несколько вариантов подключения принтера Leitz Icon к компьютеру.

- Подключение с помощью кабеля USB
- Подключение по беспроводной сети
- Подключение в режиме точки доступа (Soft AP)

ПРИМЕЧАНИЕ Перед подключением принтера к компьютеру необходимо выполнить установку программного обеспечения.

Подключение с помощью кабеля USB

После загрузки и установки программного обеспечения подключите принтер к источнику питания (см. раздел **Подключение питания**), а затем подключите кабель USB к компьютеру.

ПРИМЕЧАНИЕ Перед подключением принтера к компьютеру необходимо выполнить установку программного обеспечения.

1. Подключите один конец кабеля USB к USB-разъему, расположенному на задней панели принтера.

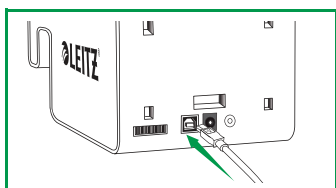

2. Другой конец кабеля USB подключите к USB-порту на корпусе компьютера.

Необходимый драйвер для печати на принтере установлен. По завершении установки вы сможете распечатать первую этикетку.

Подключение принтера по беспроводной сети

Подключение принтера к компьютеру по беспроводной сети выполняется в два шага.

1. Подключите принтер к беспроводной сети.
2. Добавьте принтер в список принтеров на компьютере и установите драйвер принтера.

Подключение принтера к беспроводной сети

Для подключения принтера к беспроводной сети можно использовать WPS (безопасная настройка беспроводной сети) или панель управления Leitz Icon Control Panel.

Подключение принтера к беспроводной сети с помощью протокола WPS

Протокол WPS используется для быстрого подключения принтера к беспроводной сети.

ПРИМЕЧАНИЕ Чтобы подключить принтер к беспроводной сети с помощью WPS, необходимо использовать маршрутизатор с поддержкой WPS.

- 1.Нажмите кнопку WPS, расположенную на задней панели принтера.
Индикатор состояния подключения к беспроводной сети начнет мигать.

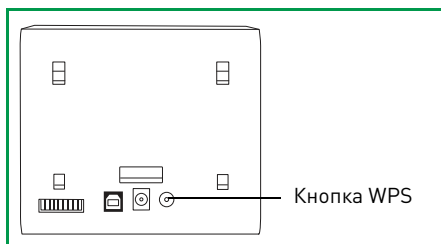

- 2.В течение двух минут после этого нажмите кнопку WPS на маршрутизаторе.
Сведения о расположении кнопки WPS см. в документации маршрутизатора.

После подключения принтера к беспроводной сети индикатор состояния Wireless (Беспроводное соединение) перестает мигать и светится зеленым.

Подключение принтера к беспроводной сети с помощью Leitz Icon Control Panel

Принтер Leitz Icon имеет встроенный веб-сервер. Он отображается в веб-браузере как панель управления Leitz Icon. Если маршрутизатор не поддерживает WPS или в случае возникновения проблем при подключении принтера к беспроводной сети с помощью WPS, можно использовать для подключения панель управления Leitz Icon Control Panel. Сведения о подключении принтера к беспроводной сети с помощью панели управления Leitz Icon Control Panel см. в разделе **Подключение принтера по беспроводной сети**.

Добавление принтера на компьютере и установка драйвера принтера

После подключения принтера к компьютеру по беспроводной сети необходимо также добавить его в список принтеров на компьютере и установить драйвер принтера.

- 1.Запустите **System Preferences** (Системные настройки).
- 2.В разделе **Hardware** (Оборудование) щелкните **Print & Scan** (Принтеры и сканеры).
- 3.В списке принтеров нажмите кнопку **+**, а затем выберите параметр **Add Printer or Scanner** (Добавить принтер или сканер).
Отобразится диалоговое окно Add (Добавление).
- 4.В списке доступных принтеров выберите **Leitz Icon**.
В столбце **Kind** (Тип) должно отобразиться значение Bonjour.

5. В списке **Use** (Использовать) выполните одно из следующих действий.

- Выберите **Leitz Icon**.

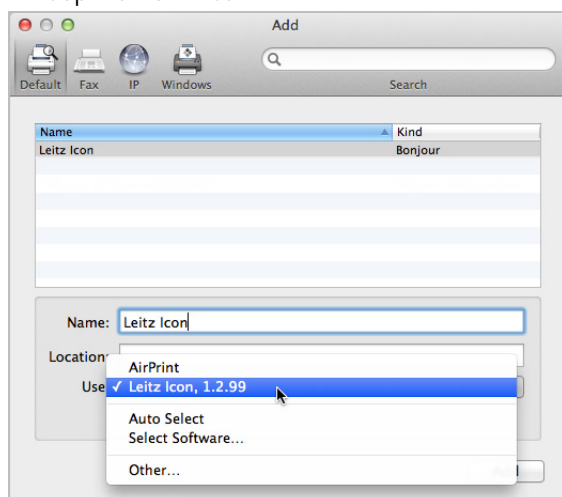

ПРИМЕЧАНИЕ Если в списке отобразится несколько версий принтера Leitz Icon, выберите самую последнюю.

- Если **Leitz Icon** не отображается в списке, выполните следующие действия.
 - а. Щелкните параметр **Select Software** (Выбрать программное обеспечение).
 - б. В диалоговом окне **Printer Software** (Программное обеспечение принтера) выберите пункт **Leitz Icon**.
 - с. Нажмите кнопку **OK**.
6. **(Не обязательно.)** В поле **Name** (Имя) введите удобное и распознаваемое имя принтера, например **Leitz Icon Иванова**.
7. **(Не обязательно)** В поле **Location** (Расположение) укажите местонахождение принтера, например **Офис Иванова**.
8. Нажмите кнопку **Add** (Добавить).

После этого принтер отобразится в списке принтеров и будет готов к работе.

Подключение в режиме точки доступа (Soft AP)

Принтер может выполнять функции точки доступа, что позволяет установить прямое беспроводное подключение между принтером и компьютером. Используя режим точки доступа, можно подключить принтер к компьютеру без необходимости подключения к существующей беспроводной сети.

Чтобы подключить принтер в режиме точки доступа, выполните следующие действия.

1. Выполните поиск доступных беспроводных сетей на компьютере.
 Подробные сведения о поиске беспроводных сетей см. в документации компьютера.
2. В списке доступных сетей выберите идентификатор принтера.
 Идентификатор принтера в формате **ICON-ххууzz** указан на этикетке в нижней части принтера.

ПРИМЕЧАНИЕ Если на этикетке в нижней части принтера не указан идентификатор принтера, определить его можно с помощью MAC-адреса. В этом случае идентификатор принтера указан в формате **ICON-ххууzz**, где **ххууzz** — последние шесть символов MAC-адреса принтера (указанного на этикетке в нижней части принтера). Например, если MAC-адрес принтера **MAC:00:1E:CO:13:13:A5**, то идентификатор принтера — **ICON-1313A5**.

3. Нажмите кнопку **Join** (Присоединиться) или **Connect** (Подключение).
 Теперь принтер готов к работе.

Загрузка этикеток

- 1.Нажмите кнопку на верхней крышке принтера, чтобы открыть дверцу для доступа к картриджу.
- 2.Поднимите задвижку, удерживающую направляющий механизм для этикеток, как показано на рисунке.

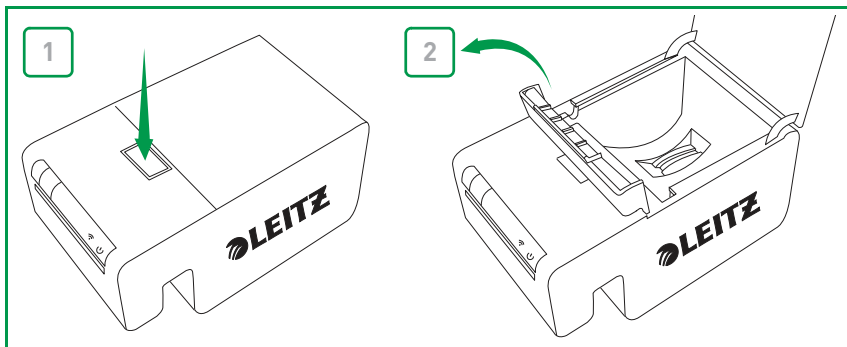

- 3.Потяните и откройте складной направляющий механизм на картридже для печати этикеток.

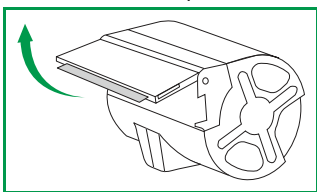

ПРИМЕЧАНИЕ Постарайтесь не касаться идентификационного чипа картриджа, чтобы не повредить его. В случае повреждения чипа, возможны ошибки в работе картриджа для печати этикеток.

- 4.Вставьте картридж обратно в принтер, как показано на рисунке.
Убедитесь, что картридж надежно установлен ровно по центру принтера.
- 5.Опустите задвижку, удерживающую направляющий механизм для этикеток.

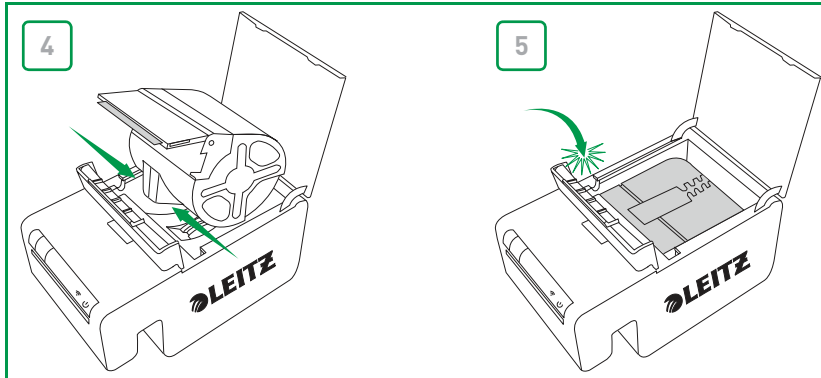

- 6.Закройте дверцу для доступа к картриджу.
Подача бланков для печати этикеток выполняется автоматически.

Загрузка этикеток

1. Включите питание принтера, а затем нажмите кнопку на верхней крышке принтера, чтобы открыть дверцу для доступа к картриджу.
Бланки этикеток возвращаются в картридж.
2. Поднимите задвижку, удерживающую направляющий механизм для этикеток, как показано на рисунке.

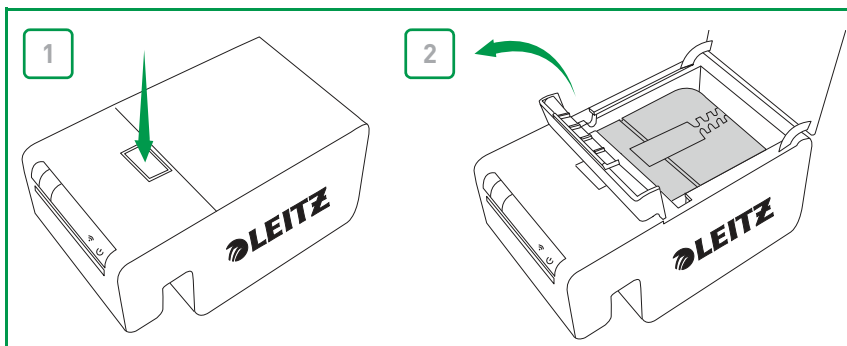

3. Аккуратно приподнимите картридж над секцией этикеток.

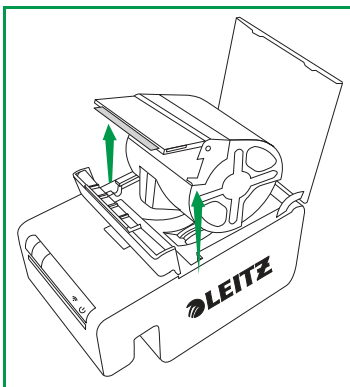

ПРИМЕЧАНИЕ Постарайтесь не касаться идентификационного чипа картриджа, чтобы не повредить его. В случае повреждения чипа, возможны ошибки в работе картриджа для печати этикеток.

4. Закройте сложенный направляющий механизм на картридже для печати этикеток.

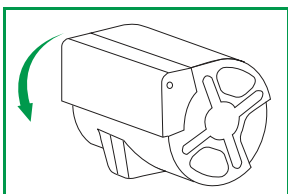

ПРИМЕЧАНИЕ Не пытайтесь вставлять этикетки обратно в картридж. Это может привести к повреждению этикеток и сделать их непригодными для использования, а также может спровоцировать замятие бумаги в принтере. Если при выемке картриджа из слота для вывода готовых этикеток выглядывают этикетки, используйте ножницы, чтобы обрезать лишнее. Если проблема повторится, это может указывать на то, что нужно использовать чистящую карту для очистки элементов, составляющих путь бумаги.

Печать этикеток

С помощью принтера Leitz Icon printer можно печатать различные самоклеящиеся этикетки, а также неклеящие бейджи с именами, бейджи посетителя, этикетки для файлов скоросшивателя и памятки о встречах.

Более подробные сведения о печати этикеток с помощью программного обеспечения Leitz Icon Software см. в **Справочном руководстве по использованию программного обеспечения Leitz Icon Software** (доступно в меню Справка).

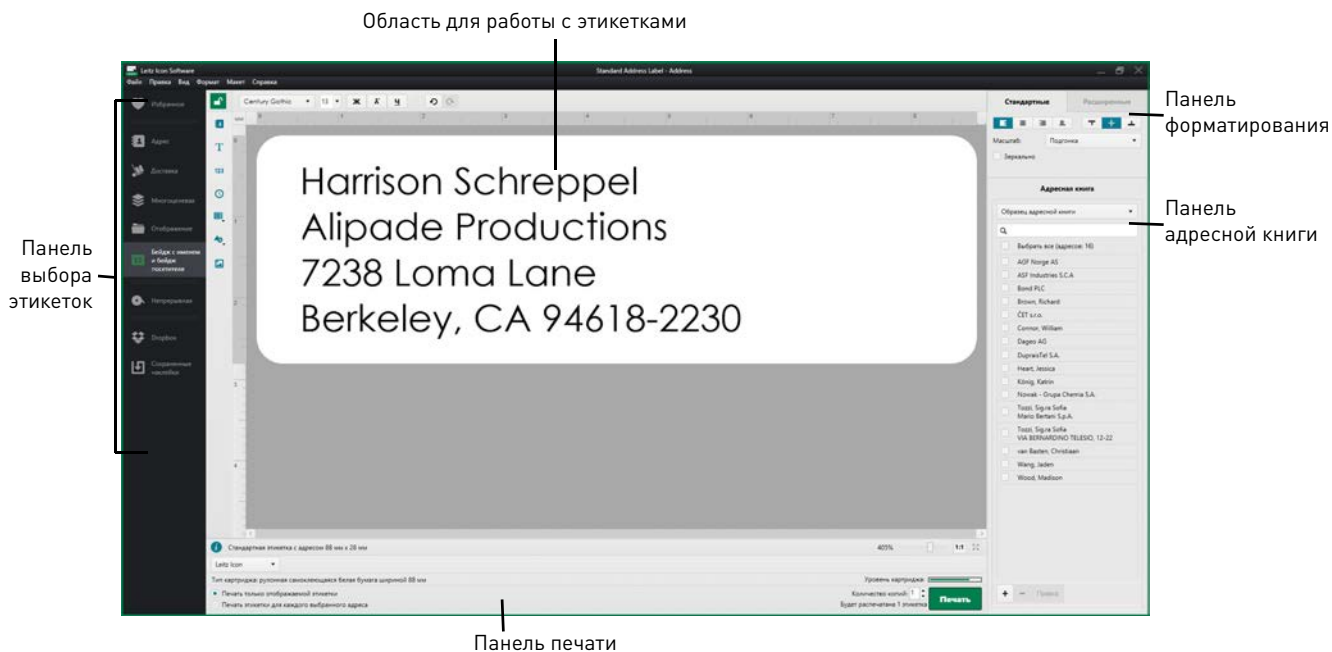

Чтобы распечатать этикетки, выполните следующие действия.

1. Щелкните значок , чтобы запустить программу Leitz Icon Software.
2. В области выбора этикеток выберите категорию, содержащую тип этикетки, которую необходимо создать. В развернутой области выбора этикетки отображаются типы этикеток, содержащиеся в выбранной категории.
3. Щелкните тип этикетки, которую необходимо создать. Область выбора этикетки будет развернута снова, и в ней будут отображаться доступные шаблоны для выбранного типа этикеток.
4. Щелкните шаблон этикетки, который необходимо использовать для создания нужной этикетки. Выбранная этикетка будет отображаться в рабочей области окна создания этикетки.
5. Щелкните отобразившуюся этикетку один раз и введите необходимый текст.
6. При необходимости используйте панель форматирования текста.
7. Чтобы распечатать этикетку, нажмите кнопку **Печать**.

Использование панели управления Leitz Icon Control Panel

С помощью панели управления Leitz Icon Control Panel можно подключать принтер к беспроводной сети, просматривать и изменять параметры подключения и параметры AirPrint, а также просматривать состояние принтера и сведения о картридже этикеток, установленном на принтере.

Чтобы узнать о том, как использовать панель управления Leitz Icon Control Panel для подключения принтера к беспроводной сети, см. раздел **Подключение принтера по беспроводной сети** on page 18.

Доступ к панели управления Leitz Icon Control Panel

Доступ к панели управления Leitz Icon Control Panel можно получить с помощью любого браузера.

Чтобы открыть панель управления Leitz Icon Control Panel, выполните следующие действия.

1. Выполните поиск доступных беспроводных сетей на компьютере.

Подробные сведения о поиске беспроводных сетей см. в документации компьютера.

2. В списке доступных сетей выберите идентификатор принтера.

Идентификатор принтера в формате **ICON-ххууzz** указан на этикетке в нижней части принтера.

ПРИМЕЧАНИЕ Если на этикетке в нижней части принтера не указан идентификатор принтера, определить его можно с помощью MAC-адреса. В этом случае идентификатор принтера указан в формате **ICON-ххууzz**, где **ххууzz** — последние шесть символов MAC-адреса принтера (указанного на этикетке в нижней части принтера). Например, если MAC-адрес принтера **MAC:00:1E:CO:13:13:A5**, то идентификатор принтера — **ICON-1313A5**.

3. Нажмите кнопку **Join** (Присоединиться) или **Connect** (Подключение).

4. Когда подключение будет установлено, запустите на компьютере веб-браузер.

5. В адресной строке введите **192.168.1.1** и нажмите кнопку **Enter** (Ввод).

6. В полях **User name** (Имя пользователя) и **Password** (Пароль) укажите соответствующие учетные данные.

По умолчанию заданы следующие учетные данные.

Имя пользователя: Admin

Пароль: password

Сведения об изменении имени пользователя и пароля см. в разделе **Изменение имени пользователя и пароля** on page 19.

7. Нажмите кнопку **ОК**.

Отобразится панель управления Leitz Icon.

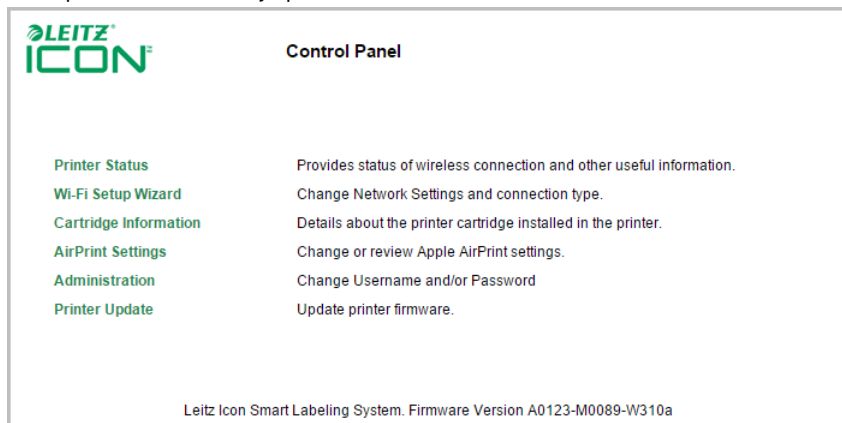

Подключение принтера по беспроводной сети

1. На панели Leitz Icon Control Panel щелкните параметр **Wi-Fi Setup Wizard** (Мастер настройки Wi-Fi).
2. Щелкните параметр **Connect to Existing Network** (Подключиться к существующей сети).
Отобразится страница выбора беспроводной сети.
3. Выберите беспроводную сеть в списке **Available Networks** (Доступные сети).
4. В случае необходимости введите сетевой пароль и нажмите кнопку **OK**.
5. Затем нажмите кнопку **Next** (Далее).
Отобразится страница параметров подключения, для которых выбраны самые распространенные значения по умолчанию.
6. Во всех случаях, кроме расширенной установки, требующей определенного статического IP-адреса, нажмите кнопку **Next** (Далее), и используйте параметры по умолчанию.
7. На странице **Confirm & Connect** (Подтверждение и подключение) нажмите **Connect** (Подключение).
После подключения принтера к выбранной сети можно услышать характерный звук, издаваемый принтером при перезагрузке. В это же время будет выполнен сброс соединения между компьютером и принтером, поэтому необходимо повторно подключить компьютер к беспроводной сети.
8. Закройте панель управления Leitz Icon.

Просмотр состояния принтера

На странице состояния принтера отображается сетевое состояние и настройки принтера.

Чтобы просмотреть состояние принтера, выполните следующие действия.

- На панели Leitz Icon Control Panel щелкните параметр **Состояние принтера**.
Отобразится страница состояния принтера.

Изменение сетевых параметров

Для изменения сетевых параметров используйте мастер установки.

Чтобы изменить сетевые параметры, выполните следующие действия

1. На панели управления Leitz Icon Control Panel щелкните параметр **Wi-Fi Setup Wizard** (Мастер настройки Wi-Fi).
Будет запущен мастер установки, с помощью которого вы сможете изменить существующие параметры.
2. Следуйте инструкциям мастера установки, чтобы изменить сетевые параметры.
3. Нажмите **Connect** (Подключение), чтобы сохранить изменения и подключиться к сети, используя новые параметры.

Использование AirPrint

С помощью AirPrint можно настроить печать на принтере Leitz Icon printer с устройства iOS. По умолчанию приложение AirPrint включено. Изменить параметры приложения AirPrint или отключить AirPrint можно с помощью панели управления Leitz Icon Control Panel.

ПРИМЕЧАНИЕ Чтобы настроить принтер для работы с приложением AirPrint, необходимо сначала подключить принтер к беспроводной сети.

Чтобы изменить параметры AirPrint, выполните следующие действия.

1. На панели управления Leitz Icon Control Panel щелкните параметр **AirPrint Settings** (Параметры AirPrint).
Отобразится страница параметров приложения AirPrint.
2. Измените сетевые параметры необходимым образом.

ПРИМЕЧАНИЕ Одним из наиболее распространенных изменений в настройках AirPrint является изменение имени принтера в случаях, когда одновременно используется несколько принтеров Leitz Icon. Это помогает быстрее определять нужный принтер Leitz Icon.

3. Нажмите кнопку **Сохранить**.

Чтобы отключить приложение AirPrint на принтере, выполните следующие действия.

- На панели управления Leitz Icon Control Panel снимите флажок **Enable AirPrint to allow printing from iPhone/iPad and other iOS devices** (Включить AirPrint для печати с iPhone/iPad и других устройств iOS).

Просмотр сведений о картридже для печати этикеток

Можно просматривать сведения об установленном на принтере картридже для печати этикеток, например тип и размер этикеток, для печати которых он предназначен, данные о печатном ресурсе картриджа, сведения о том, сколько этикеток еще можно напечатать, а также номер картриджа, который используется при повторном заказе бланков для этикеток.

Просмотр сведений о картридже для печати этикеток

- На панели управления Leitz Icon Control Panel щелкните параметр **Cartridge Information** (Сведения о картридже).
Отобразится страница сведений о картридже

Изменение имени пользователя и пароля

Можно изменить имя пользователя и пароль для доступа к панели управления Leitz Icon. Рекомендуется изменить имя пользователя и пароль.

По умолчанию заданы следующие учетные данные.

Имя пользователя: Admin

Пароль: password

Чтобы изменить имя пользователя и пароль, выполните следующие действия.

1. На панели управления Leitz Icon щелкните элемент **Administration** (Администрирование).
Отобразится страница администрирования.
2. В поле **New Login Name** (Новое имя для входа) введите имя пользователя.
3. В поле **New Password** (Новый пароль) укажите новый пароль.
4. В поле **Confirm Password** (Подтверждение пароля) укажите пароль еще раз.
5. Нажмите кнопку **Сохранить**.

Использование батареи

Для использования принтера в качестве портативного устройства доступна дополнительная внешняя аккумуляторная батарея (серийный номер 7002-00-00). Чтобы получить сведения о возможности заказа дополнительной батареи, посетите веб-сайт компании Leitz по адресу: www.leitz.com/icon.

Подключение батареи

Батарея подключается с тыльной стороны принтера. Четыре направляющих на самой батарее помогут вам безопасно подключить ее к принтеру.

Чтобы подключить батарею, выполните следующие действия.

1. Наклоните батарею и вставьте два верхних крючка в разъемы на тыльной стороне принтера, как показано на иллюстрации.



2. Поверните нижнюю часть батареи вниз по направлению к нижней части принтера таким образом, чтобы установить ее нижнюю часть в два разъема на тыльной стороне принтера.

Убедитесь, что клемма в нижней части батареи совпадает с соответствующим разъемом в секции батареи на тыльной стороне принтера.

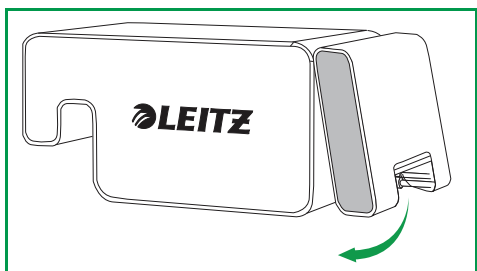

3. Аккуратно надавите на нижнюю часть батареи, чтобы таким образом зафиксировать ее в принтере.



Зарядка батареи

Батарея заряжается при подключении к принтеру, когда тот подключен к источнику питания. Зарядка временно приостанавливается во время печати. При автономном использовании принтера батареи хватает приблизительно на 12 часа работы, что позволяет напечатать до 1200 этикеток с адресом без подзарядки. Уровень заряда батареи отображается в области печати программы Leitz Icon Software, а также на странице состояния принтера на панели управления Leitz Icon Control Panel. Сведения о том, как просмотреть состояние принтера на панели управления, см. в разделе **Просмотр состояния принтера** on page 18.

Чтобы зарядить батарею, выполните следующие действия.

1. Присоедините батарею к принтеру в соответствии с указаниями, приведенными в разделе **Подключение батареи**.
2. Вставьте шнур питания в адаптер питания.
3. Вставьте адаптер питания в разъем питания, расположенный на задней панели принтера.
4. Вставьте шнур питания в доступную розетку.

Отключение батареи

Изъятую из принтера батарею следует хранить в прохладном сухом месте.

Чтобы отключить батарею, выполните следующие действия.

1. Большим пальцем захватите верхний край батареи и одним или несколькими пальцами защелку извлечения батареи.



2. Откройте защелку и отклоните нижнюю часть батареи по направлению из принтера, как показано на рисунке.



3. Движением вверх извлеките нижнюю часть батареи из принтера, а затем извлеките верхнюю часть, чтобы полностью отсоединить батарею.



Уход за принтером

Принтер Leitz Icon printer не требует особого ухода. Время от времени необходимо очищать секцию картриджа, содержащую этикетки, а также наружную часть корпуса и элементы, составляющие путь бумаги.

Если печатный текст светлее, чем обычно, или если этикетки выглядывают из картриджа при извлечении его из принтера, используйте поставляемую вместе с принтером чистящую карту, чтобы очистить элементы, составляющие путь бумаги.

Очистка секции картриджа, содержащей этикетки

1. Нажмите кнопку на верхней крышке принтера, чтобы открыть дверцу для доступа к картриджу.
2. Протрите секцию этикеток чистой, сухой безворсовой тканью.

Очистка наружной части корпуса

- Протрите наружную часть корпуса мягкой влажной тканью.

ПРИМЕЧАНИЕ Не используйте очищающие салфетки и химические средства очистки, которые могут повредить поверхность устройства.

Использование чистящей карты

1. Нажмите кнопку на верхней крышке принтера, чтобы открыть дверцу для доступа к картриджу.
2. Извлеките картридж для печати этикеток в соответствии с описанием, приведенным в разделе **Загрузка этикеток** on page 15.
3. Откройте задвижку направляющего механизма для этикеток, вставьте чистящую карту в слот для подачи бланков этикеток на 3 см (1,2 дюйма).
4. Закройте задвижку, удерживающую направляющий механизм для этикеток.

ПРИМЕЧАНИЕ Пока используется чистящая карта, не закрывайте крышку доступа к картриджу.

5. Нажмите и удерживайте , пока чистящая карта не выйдет через слот для вывода готовых этикеток.
6. Извлеките чистящую карту и повторно выполните шаги 3–5.

Устранение неполадок

В этот раздел включена информация о том, что необходимо делать в случае возникновения проблем в работе принтера. Для получения дополнительной помощи, обратитесь в службу поддержки на веб-сайте компании Leitz www.leitz.com/icon/support.

Ошибки в работе принтера

Помимо состояния подключения к сети электропитания и беспроводной сети индикаторы состояния подключения могут указывать на наличие ошибок в работе принтера, а также сообщать другую информацию.

Ошибка/состояние	Индикатор состояния питания	Индикатор подключения к беспроводной сети
В принтере закончилась бумага <i>или</i> Ошибка загрузки этикеток	Мигает один раз в секунду.	Сам по себе указывает состояние беспроводного подключения.
Замятие в области режущей пластины	Оба индикатора состояния одновременно мигают два раза в секунду.	
Недопустимый или неисправный картридж для печати этикеток.	Индикаторы состояния мигают по очереди, каждый мигает один раз в секунду.	
Выполняется подключение WPS	Вкл. (немигающий)	Мигает один раз в секунду.

Сведения о состоянии подключения к сети электропитания и беспроводной сети см. в разделе **Индикаторы состояния** on page 6.

Устранение замятия этикеток

Задвижка, удерживающая направляющий механизм для этикеток, также выполняет функцию фиксатора бумагоопорного валика.

Чтобы устранить замятие этикеток, выполните следующие действия.

1. Отсоедините шнур питания и извлеките батарею, чтобы полностью отключить питание принтера.
2. Оторвите части этикеток, застрявших в слоте для вывода готовых этикеток.
3. Нажмите кнопку на верхней крышке принтера, чтобы открыть дверцу для доступа к картриджу.
4. Поднимите задвижку, удерживающую направляющий механизм для этикеток/фиксатор бумагоопорного валика, как показано на рисунке.

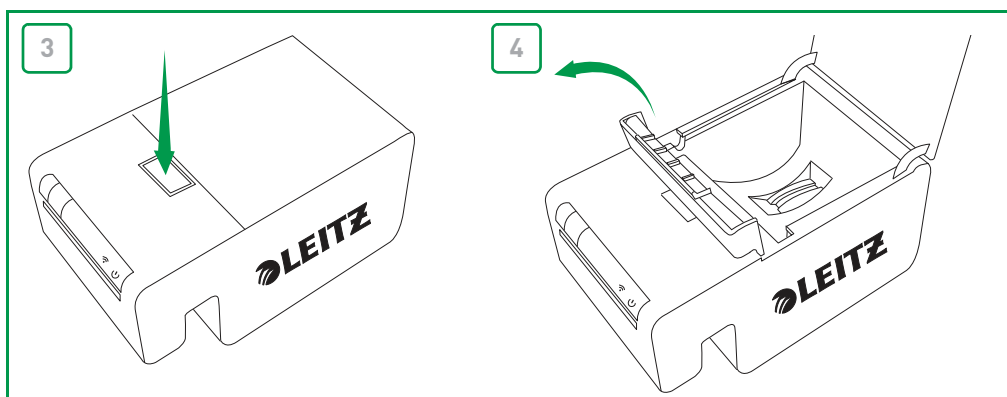

5. Извлеките картридж для печати этикеток из отсека для картриджа, уберите замятые этикетки из слота для подачи бланков этикеток.
6. С помощью ножниц необходимо обрезать этикетки, торчащие из картриджа.

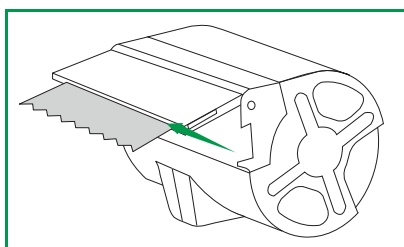

Если вам кажется, что часть этикетки могла застрять в принтере, снимите переднюю крышку принтера и проверьте бумагоопорный валик и режущую пластину. На странице веб-сайта www.leitz.com/icon/support ознакомьтесь с видеоруководством по снятию крышки принтера.

ВНИМАНИЕ! Когда передняя крышка принтера отсутствует, режущая пластина остается неприкрытой. Ее лезвие крайне острое. Будьте осторожны, чтобы не пораниться при обработке режущей пластины или области возле нее.

Сброс настроек принтера

Настройки принтера можно сбросить до заводских параметров по умолчанию. В результате сброса настроек принтера выполняется возврат к заводским параметрам по умолчанию. Любые измененные настройки, в том числе настройки беспроводного подключения, будут потеряны.

Чтобы сбросить настройки принтера, выполните следующие действия.

1. Отсоедините шнур питания и извлеките батарею, чтобы полностью отключить питание принтера.
2. При отключенном принтере нажмите и удерживайте кнопку WPS на тыльной стороне принтера и снова подключите шнур питания к принтеру.
3. Удерживайте кнопку WPS в течение пяти секунд, а затем отпустите ее.

Подключение к беспроводной сети

Если при запуске мастера настройки Wi-Fi на панели управления Leitz Icon Control Panel беспроводная сеть не отображается в списке доступных сетей (см. раздел **Подключение принтера по беспроводной сети** on page 18), выполните следующие проверки.

- Убедитесь, что маршрутизатор Wi-Fi поддерживает несколько каналов. Несмотря на то что в некоторых странах поддерживаются каналы 12 и 13, принтер Leitz Icon поддерживает только каналы 1–11. Откройте параметры беспроводной сети маршрутизатора и убедитесь, что маршрутизатором не используются каналы 12 и 13. Если это не так, измените настройки таким образом, чтобы использовались только каналы с 1 по 11. Обратите внимание, что на всех устройствах сети это изменение будет сохранено автоматически, и последующая настройка не потребуется.

Если первоначальное подключение к беспроводной сети выполнено, а затем потеряно, проверьте следующие параметры.

- Для некоторых маршрутизаторов по умолчанию установлен параметр для отключения устройств по прошествии некоторого времени. Перейдите в меню настройки маршрутизатора и отключите функцию отсоединения пассивных устройств или время ожидания сеанса. Этот параметр может называться по-разному, в зависимости от используемого типа маршрутизатора.

Печать этикеток

Если у вас возникли проблемы с печатью, убедитесь, что кнопка печати в программе отображается зеленым цветом.



Если же кнопка не зеленая, это означает, что программе не удастся выполнить обмен данными с принтером. В этом случае выполните следующие действия.

- Убедитесь, что принтер подключен к источнику питания.
- Выберите правильный принтер в раскрывающемся списке принтеров.

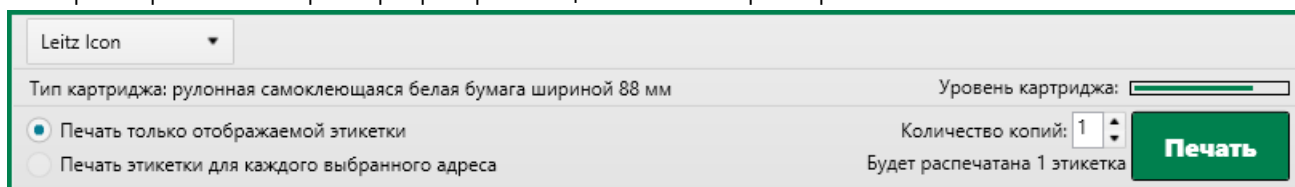

- Возможно, старое задание блокирует очередь печати. Проверьте состояние принтера в настройках на устройстве Windows или Mac.
- Если принтер подключен с помощью кабеля USB, убедитесь, что кабель подсоединен надлежащим образом. Более подробную информацию см. в разделе **Подключение принтера с помощью кабеля USB** on page 9.
- Если принтер подключен по беспроводной сети, найдите его идентификатор в списке доступных сетей. Если идентификатор принтера отображается, это означает, что принтер отключен от беспроводной сети и необходимо повторно подключить его. В большинстве случаев принтер подключается снова автоматически, если отсоединить и снова подсоединить шнур питания. Если в результате отсоединения и подсоединения шнура питания автоматическое подключение принтера не выполняется, необходимо подключить его вручную.
 - Подключение принтера к компьютеру (Windows)** on page 9
 - Подключение принтера к компьютеру (Mac)** on page 11
- Если принтер подключен в режиме точки доступа (Soft AP), убедитесь, что компьютер подключен к беспроводной сети, указанной в индикаторе принтера.
 - Windows: **Подключение в режиме точки доступа (Soft AP)** on page 11
 - Mac: **Подключение в режиме точки доступа (Soft AP)** on page 13
- Убедитесь, что драйвер принтера настроен правильно. Более подробную информацию см. в разделе **Добавление принтера на компьютере и установка драйвера принтера** on page 12.

Если кнопка печати отображается зеленым цветом, но при этом не отображаются сведения о картридже этикеток, выполните следующие действия.

- Убедитесь, что картридж установлен надлежащим образом в соответствующем отсеке, а задвижка направляющего механизма находится в полностью закрытом положении.

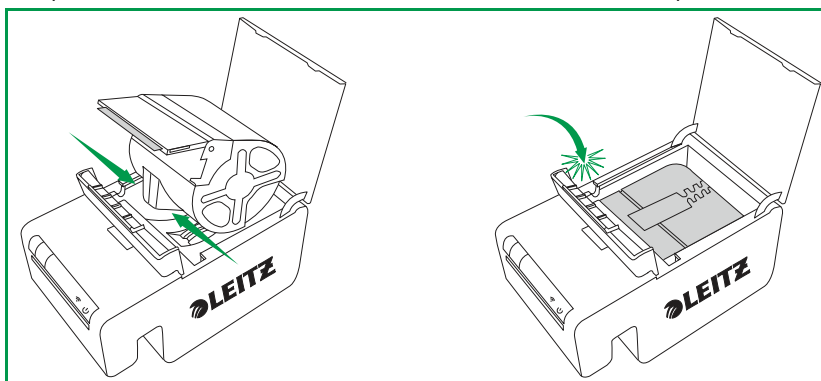

- Убедитесь, что в слоте для вывода готовых этикеток на картридже этикеток не торчит бумага.
- Проверьте наличие идентификационного чипа картриджа и убедитесь, что он не поврежден. Если чип отсутствует или поврежден, картридж для печати этикеток не будет работать. В этом случае необходимо вставить новый картридж этикеток.

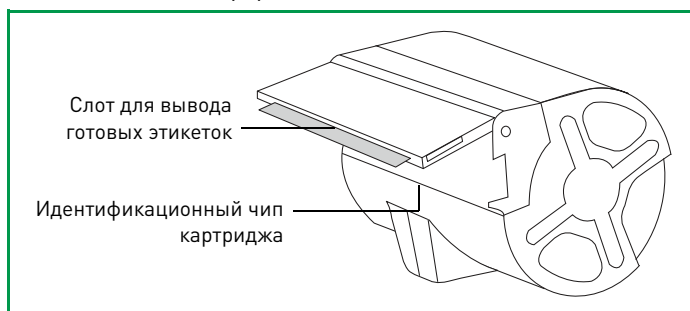

- Убедитесь, что в загруженном картридже идентификационный чип установлен надлежащим образом — непосредственно напротив устройства для считывания идентификационного чипа (отсек с тремя золотистыми клеммами).
- Убедитесь, что путь бумаги свободен от каких-либо блокирующих факторов.

Неправильные сведения о картридже для печати этикеток

Если отображаемые в программе сведения о картридже для печати этикеток указывают на то, что картридж пуст, а вам кажется, что в нем еще есть этикетки, выполните следующие действия.

- Проверьте сведения о картридже для печати этикеток на панели управления Leitz Icon Control Panel. Более подробную информацию см. в разделе **Просмотр сведений о картридже для печати этикеток** on page 19.
- Откройте и закройте дверцу отсека картриджа и проверьте сведения снова.
- Перезагрузите компьютер и снова проверьте сведения о картридже.

Обращение в службу поддержки клиентов

Чтобы получить сведения о том, как связаться со службой поддержки клиентов, посетите веб-сайт компании Leitz: www.leitz.com/icon/support.

Технические сведения

Технические спецификации

В следующей таблице приведены технические спецификации принтера Leitz Icon printer.

Питание		24 В в сети постоянного тока, сила тока = 4 А	
Тип принтера		Термопринтер	
Разрешение		300 точек на дюйм (DPI)	
Ширина печати:		960 точек (81,3 мм/3,2 дюйма)	
Максимальная ширина бумаги		91 мм (3,58 дюйма)	
Интерфейс	Wi-Fi	2,4 ГГц, 802,11 b/g	
	USB	Устройство класса «Принтер с нормальной скоростью печати, USB 2.0»	
Максимальная скорость печати		200 этикеток в минуту (4-строчная стандартная этикетка с адресом, подключение с помощью кабеля USB)	
Цикл нагрузки	Принтер	2000 этикеток в час	
	Режущая пластина	1800 отрезаний в час	
Размер	Принтер	Высота	112,25 мм (4,42 дюйма)
		Ширина	128,85 мм (5,07 дюйма)
		Глубина	217,25 мм (8,55 дюйма)
	Батарея	Высота	111,25 мм (4,38 дюйма)
		Ширина	128,85 мм (5,07 дюйма)
		Глубина	49,54 мм (1,95 дюйма)
	Принтер вместе с батареей	Высота	112,25 мм (4,42 дюйма)
		Ширина	128,85 мм (5,07 дюйма)
		Глубина	257,75 мм (10,15 дюйма)
Масса	Принтер	1,27 кг (2,8 фунта)	
	Батарея	502 г (1,1 фунта)	

Гарантия и условия утилизации

Компания Esselte предлагает 2-летнюю гарантию на систему Leitz Icon для печати этикеток smart. Гарантия вступает в силу с момента приобретения системы.

*Гарантия может быть продлена на один год после регистрации по адресу: www.leitz.com/icon

В случае возникновения проблем или появления вопросов, обращайтесь в:

ООО «Эссельте»

Россия, г.Москва, 125040,

3-я улица Ямского поля, д.18

Тел.: (495) 933 27 63

Факс: (495) 933 27 62

Условия гарантии

1. На каждое устройство распространяется гарантия на отсутствие любых дефектов материала и (или) производства на период 2 (или 2+1*) лет с момента приобретения.
2. Без письменного описания неисправности претензии не принимаются.
3. Для предъявления претензии по гарантии устройство необходимо отправить, оплатив пересылку, в ESSELTE, приложив данный гарантийный талон и надлежащим образом упаковав устройство. Компания Esselte не несет ответственности за поврежденные во время транспортировки изделия, которые не были надлежащим образом упакованы.
4. По условиям данной гарантии мы обязуемся заменить поврежденные части и провести соответствующие ремонтные работы.
5. Настоящая гарантия выдана нами добровольно и в дополнение к стандартным юридическим обязательствам продавца за дефекты материала**. Юридические обязательства продавца за дефекты материала не ограничиваются настоящей гарантией производителя.

**Юридическим правом клиента, применительно к претензиям исключительно к продавцу в случае дефекта материала и при других определенных условиях, является право требовать осуществления мер по устранению поломки, предоставления скидки, расторжения договора купли-продажи и (или) выплаты компенсации в течение 24 месяцев с момента получения товара. Другим важным условием является необходимость существования неисправности еще до передачи устройства компании Leitz. После истечения шести месяцев бремя доказательства наличия данной неисправности возлагается на клиента. Данная ответственность за дефекты материала не дает клиенту права подавать иск против производителя.

Кроме того, на гарантию распространяются следующие условия:

- a. Гарантийный сертификат должен быть заполнен продавцом (дата продажи и печать компании).
- b. Устройство должно использоваться строго в соответствии с инструкциями по эксплуатации с момента его покупки.
- c. Выявленное повреждение не должно быть вызвано несчастным случаем, халатным или неправильным обращением или внесением изменений.
- d. Без ущерба для каких-либо требований, вытекающих из Закона об ответственности за качество продукции, компания ESSELTE не несет ответственности за ущерб, убытки или расходы любого рода, возникшие в результате, вследствие или в связи с неисправностью устройства или его аксессуаров.

Утилизация старого оборудования

Данный символ перечеркнутой мусорной корзины на изделии, упаковке и (или) сопутствующей документации означает, что изделие регулируется Европейской директивой 2002/96/ЕС, а также национальным законодательством для применения данной директивы. Согласно директиве и правовым нормам электрические и электронные изделия должны быть утилизированы отдельно от бытовых отходов.



Клиент обязан утилизировать изделие, передав его на специальную станцию по сбору, обработке и утилизации отходов электрического и электронного оборудования. Надлежащая утилизация старого оборудования предоставляется бесплатно и служит для предотвращения потенциального негативного воздействия на окружающую среду и здоровье людей.

Подробнее об утилизации старого оборудования можно узнать в администрации города, службе утилизации отходов или в магазине, в котором приобреталось данное изделие.

Стороннее программное обеспечение

Встроенное программное обеспечение, включенное в настоящий продукт, содержит программное обеспечение, защищенное авторским правом сторонних разработчиков, в том числе FreeRTOS версии 7.3.0 («Программное обеспечение FreeRTOS»), лицензия на которое предоставлена согласно 2-й версии модифицированной Универсальной общественной лицензии GNU с текстом исключений («Лицензия на FreeRTOS»), а не согласно Лицензионному соглашению с конечным пользователем компании Esselte. Информация о Программном обеспечении FreeRTOS представлена на сайте www.freertos.org. Копию Лицензии на FreeRTOS можно получить по ссылке: www.freertos.org/license.txt. Компания Esselte включает Программное обеспечение FreeRTOS в соответствии с особым исключением согласно Лицензии. В соответствии с лицензионными требованиями исходный код Программного обеспечения FreeRTOS можно бесплатно загрузить с веб-сайта компании Leitz: www.leitz.com (или получить на CD за символическую плату по запросу, направленному через тот же веб-сайт www.leitz.com в течение трех лет с даты покупки).

К программному обеспечению сторонних поставщиков, защищенному авторским правом, также относится программное обеспечение Tinysvcmdns, лицензия на которое предоставляется в рамках упрощенной («измененной») лицензии BSD и авторского права (C) Darell Tan, 2011. В отношении Tinysvcmdns действуют следующие утверждения: «Перераспределение и использование в источнике и бинарных формах, с изменениями или без них, разрешается в соответствии с описанными далее условиями. (1) Перераспределения исходного кода должны содержать приведенное выше уведомление об авторском праве, а также настоящий перечень условий и приведенный далее отказ от ответственности. (2) Перераспределения в бинарной форме должны содержать приведенное выше уведомление об авторском праве, а также настоящий перечень условий и приведенный далее отказ от ответственности в документации и/или других материалах, которые входят в пакет распределения. (3) Имя автора не может использоваться для рекламы или продвижения продуктов, полученных из настоящего программного обеспечения, без соответствующего предварительного письменного разрешения. НАСТОЯЩЕЕ ПРОГРАММНОЕ ОБЕСПЕЧЕНИЕ ПРЕДОСТАВЛЯЕТСЯ АВТОРОМ НА УСЛОВИЯХ «КАК ЕСТЬ» ПРИ ОТСУТСТВИИ КАКИХ-ЛИБО ГАРАНТИЙ, В ТОМ ЧИСЛЕ, СРЕДИ ПРОЧЕГО, ПОДРАЗУМЕВАЕМЫХ ГАРАНТИЙ ТОВАРНОГО СОСТОЯНИЯ, ПРИГОДНОСТИ ДЛЯ ИСПОЛЬЗОВАНИЯ В КАКИХ-ЛИБО ОПРЕДЕЛЕННЫХ ЦЕЛЯХ. НИ ПРИ КАКИХ ОБСТОЯТЕЛЬСТВАХ АВТОР НЕ НЕСЕТ ОТВЕТСТВЕННОСТЬ ЗА КАКИЕ-ЛИБО ПРЯМЫЕ, НЕПРЯМЫЕ, ПОБОЧНЫЕ, ФАКТИЧЕСКИЕ, ШТРАФНЫЕ ИЛИ КОСВЕННЫЕ УБЫТКИ (В ТОМ ЧИСЛЕ, СРЕДИ ПРОЧЕГО, СВЯЗАННЫЕ С ПОКУПКОЙ ЗАМЕЩАЮЩИХ ТОВАРОВ ИЛИ УСЛУГ, НЕВОЗМОЖНОСТЬЮ ИСПОЛЬЗОВАНИЯ, ПОТЕРЕЙ ДАННЫХ ИЛИ ДОХОДОВ ИЛИ ПРОСТОЕМ ПРОИЗВОДСТВА), ВОЗНИКШИЕ ПО КАКОЙ-ЛИБО ПРИЧИНЕ, ВНЕ ЗАВИСИМОСТИ ОТ ПРИЧИНЫ И ВИДА ОТВЕТСТВЕННОСТИ, ДАЖЕ ЕСЛИ ОНА СВЯЗАНА С УСЛОВИЯМИ СОГЛАШЕНИЯ, ЯВЛЯЕТСЯ ПРЯМОЙ ОТВЕТСТВЕННОСТЬЮ ИЛИ РЕЗУЛЬТАТОМ ГРАЖДАНСКОГО ПРАВОНАРУШЕНИЯ (В ТОМ ЧИСЛЕ ИЗ-ЗА НЕБРЕЖНОСТИ ИЛИ ПО ДРУГИМ ПРИЧИНАМ) И ВОЗНИКАЕТ В РЕЗУЛЬТАТЕ ИСПОЛЬЗОВАНИЯ НАСТОЯЩЕГО ПРОГРАММНОГО ОБЕСПЕЧЕНИЯ ЛЮБЫМ СПОСОБОМ, ДАЖЕ ЕСЛИ СТОРОНЫ ОСВЕДОМЛЕНЫ О ВОЗМОЖНОСТИ ПРИЧИНЕНИЯ ТАКИХ УБЫТКОВ.

К программному обеспечению сторонних поставщиков, защищенному авторским правом, также относится CHCSVParser, (c) Dave DeLong, 2014. В отношении CHCSVParser действует следующее утверждение: "Настоящим любые лица, получившие копию данного программного обеспечения и соответствующей документации (далее — Программное обеспечение), получают бесплатное разрешение на использование Программного обеспечения без ограничений, в том числе, среди прочего, право на использование, копирование, изменение, объединение,

публикацию, распространение, предоставление сублицензии и/или продажу экземпляров настоящего Программного обеспечения, а также право на предоставление соответствующего разрешения лицам, которым передается Программное обеспечение, в соответствии с условиями, описанными далее. Настоящее уведомление об авторском праве и соответствующее разрешение включены во все экземпляры Программного обеспечения и его элементы. ПРОГРАММНОЕ ОБЕСПЕЧЕНИЕ ПРЕДОСТАВЛЯЕТСЯ НА УСЛОВИЯХ "КАК ЕСТЬ" И НЕ ПРЕДПОЛАГАЕТ ПРЕДОСТАВЛЕНИЕ КАКИХ-ЛИБО ГАРАНТИЙ ЛЮБОГО ТИПА, ЯВНО ВЫРАЖЕННЫХ ИЛИ ПОДРАЗУМЕВАЕМЫХ, В ТОМ ЧИСЛЕ, СРЕДИ ПРОЧЕГО, ГАРАНТИЙ ТОВАРНОГО СОСТОЯНИЯ, ПРИГОДНОСТИ ДЛЯ ИСПОЛЬЗОВАНИЯ В КАКИХ-ЛИБО ОПРЕДЕЛЕННЫХ ЦЕЛЯХ И ОТСУТСТВИЯ НАРУШЕНИЯ ЧЬИХ-ЛИБО ПРАВ. НИ ПРИ КАКИХ ОБСТОЯТЕЛЬСТВАХ АВТОРЫ ИЛИ ВЛАДЕЛЬЦЫ АВТОРСКИХ ПРАВ НЕ НЕСУТ ОТВЕТСТВЕННОСТЬ В ОТНОШЕНИИ КАКИХ-ЛИБО ПРЕТЕНЗИЙ ИЛИ ПОВРЕЖДЕНИЙ, РАВНО КАК И ЛЮБУЮ ДРУГУЮ ОТВЕТСТВЕННОСТЬ, ВОЗНИКАЮЩУЮ В РЕЗУЛЬТАТЕ ПРЕТЕНЗИЙ В СВЯЗИ С СОГЛАШЕНИЕМ ИЛИ ГРАЖДАНСКИМ ПРАВОНАРУШЕНИЕМ, ВОЗНИКАЮЩУЮ В РЕЗУЛЬТАТЕ ИСПОЛЬЗОВАНИЯ ПРОГРАММНОГО ОБЕСПЕЧЕНИЯ ИЛИ В СВЯЗИ С НИМ, А ТАКЖЕ В РЕЗУЛЬТАТЕ ДРУГИХ ОПЕРАЦИЙ С ПРОГРАММНЫМ ОБЕСПЕЧЕНИЕМ".

Программное обеспечение сторонних поставщиков, защищенное авторским правом, также включает в себя Libxls © Komarov Valery, 2004, © Christophe Leitienne, 2006 и © David Hoerl, 2008–2012. В отношении Libxls действует следующее утверждение: "Перераспределение и использование в источнике и бинарных формах, с изменениями или без них, разрешается в соответствии с описанными далее условиями. Перераспределения в бинарной форме должны содержать приведенное выше уведомление об авторском праве, а также настоящий перечень условий и приведенный далее отказ от ответственности в документации и/или других материалах, которые входят в пакет распределения. НАСТОЯЩЕЕ ПРОГРАММНОЕ ОБЕСПЕЧЕНИЕ ПРЕДОСТАВЛЯЕТСЯ Дэвидом Херлом (David Hoerl) НА УСЛОВИЯХ "КАК ЕСТЬ" ПРИ ОТСУТСТВИИ КАКИХ-ЛИБО ГАРАНТИЙ, В ТОМ ЧИСЛЕ, СРЕДИ ПРОЧЕГО, ПОДРАЗУМЕВАЕМЫХ ГАРАНТИЙ ТОВАРНОГО СОСТОЯНИЯ, ПРИГОДНОСТИ ДЛЯ ИСПОЛЬЗОВАНИЯ В КАКИХ-ЛИБО ОПРЕДЕЛЕННЫХ ЦЕЛЯХ. НИ ПРИ КАКИХ ОБСТОЯТЕЛЬСТВАХ Дэвид Херл (David Hoerl) И ЕГО ИСПОЛНИТЕЛИ НЕ НЕСУТ ОТВЕТСТВЕННОСТЬ ЗА КАКИЕ-ЛИБО ПРЯМЫЕ, НЕПРЯМЫЕ, ПОБОЧНЫЕ, ФАКТИЧЕСКИЕ, ШТРАФНЫЕ ИЛИ КОСВЕННЫЕ УБЫТКИ (В ТОМ ЧИСЛЕ, СРЕДИ ПРОЧЕГО, СВЯЗАННЫЕ С ПОКУПКОЙ ЗАМЕЩАЮЩИХ ТОВАРОВ ИЛИ УСЛУГ, НЕВОЗМОЖНОСТЬЮ ИСПОЛЬЗОВАНИЯ, ПОТЕРЕЙ ДАННЫХ ИЛИ ДОХОДОВ ИЛИ ПРОСТОЕМ ПРОИЗВОДСТВА), ВОЗНИКШИЕ ПО КАКОЙ-ЛИБО ПРИЧИНЕ, ВНЕ ЗАВИСИМОСТИ ОТ ПРИЧИНЫ И ВИДА ОТВЕТСТВЕННОСТИ, ДАЖЕ ЕСЛИ ОНА СВЯЗАНА С УСЛОВИЯМИ СОГЛАШЕНИЯ, ЯВЛЯЕТСЯ ПРЯМОЙ ОТВЕТСТВЕННОСТЬЮ ИЛИ РЕЗУЛЬТАТОМ ГРАЖДАНСКОГО ПРАВОНАРУШЕНИЯ (В ТОМ ЧИСЛЕ ИЗ-ЗА НЕБРЕЖНОСТИ ИЛИ ПО ДРУГИМ ПРИЧИНАМ) И ВОЗНИКАЕТ В РЕЗУЛЬТАТЕ ИСПОЛЬЗОВАНИЯ НАСТОЯЩЕГО ПРОГРАММНОГО ОБЕСПЕЧЕНИЯ ЛЮБЫМ СПОСОБОМ, ДАЖЕ ЕСЛИ СТОРОНЫ ОСВЕДОМЛЕННЫ О ВОЗМОЖНОСТИ ПРИЧИНЕНИЯ ТАКИХ УБЫТКОВ".

Программное обеспечение сторонних поставщиков, защищенное авторскими правами, также включает в себя Dnlibxls © David Hoerl, 2012. Все права защищены. В отношении Libxls действуют следующие утверждения: Перераспределения в бинарной форме должны содержать приведенное выше уведомление об авторском праве, а также настоящий перечень условий и приведенный далее отказ от ответственности в документации и/или других материалах, которые входят в пакет распределения. НАСТОЯЩЕЕ ПРОГРАММНОЕ ОБЕСПЕЧЕНИЕ ПРЕДОСТАВЛЯЕТСЯ Дэвидом Херлом (David Hoerl) НА УСЛОВИЯХ "КАК ЕСТЬ" ПРИ ОТСУТСТВИИ КАКИХ-ЛИБО ГАРАНТИЙ, В ТОМ ЧИСЛЕ, СРЕДИ ПРОЧЕГО, ПОДРАЗУМЕВАЕМЫХ ГАРАНТИЙ ТОВАРНОГО СОСТОЯНИЯ, ПРИГОДНОСТИ ДЛЯ ИСПОЛЬЗОВАНИЯ В КАКИХ-ЛИБО ОПРЕДЕЛЕННЫХ ЦЕЛЯХ. НИ ПРИ КАКИХ ОБСТОЯТЕЛЬСТВАХ Дэвид Херл (David Hoerl) И ЕГО ИСПОЛНИТЕЛИ НЕ НЕСУТ ОТВЕТСТВЕННОСТЬ ЗА КАКИЕ-ЛИБО ПРЯМЫЕ, НЕПРЯМЫЕ, ПОБОЧНЫЕ, ФАКТИЧЕСКИЕ, ШТРАФНЫЕ ИЛИ КОСВЕННЫЕ УБЫТКИ (В ТОМ ЧИСЛЕ, СРЕДИ ПРОЧЕГО, СВЯЗАННЫЕ С ПОКУПКОЙ ЗАМЕЩАЮЩИХ ТОВАРОВ ИЛИ УСЛУГ, НЕВОЗМОЖНОСТЬЮ ИСПОЛЬЗОВАНИЯ, ПОТЕРЕЙ ДАННЫХ ИЛИ ДОХОДОВ ИЛИ ПРОСТОЕМ ПРОИЗВОДСТВА), ВОЗНИКШИЕ ПО КАКОЙ-ЛИБО ПРИЧИНЕ, ВНЕ ЗАВИСИМОСТИ ОТ ПРИЧИНЫ И ВИДА ОТВЕТСТВЕННОСТИ, ДАЖЕ ЕСЛИ ОНА СВЯЗАНА С УСЛОВИЯМИ СОГЛАШЕНИЯ, ЯВЛЯЕТСЯ ПРЯМОЙ ОТВЕТСТВЕННОСТЬЮ ИЛИ РЕЗУЛЬТАТОМ ГРАЖДАНСКОГО ПРАВОНАРУШЕНИЯ (В ТОМ ЧИСЛЕ ИЗ-ЗА НЕБРЕЖНОСТИ ИЛИ ПО ДРУГИМ ПРИЧИНАМ) И ВОЗНИКАЕТ В РЕЗУЛЬТАТЕ ИСПОЛЬЗОВАНИЯ НАСТОЯЩЕГО ПРОГРАММНОГО ОБЕСПЕЧЕНИЯ ЛЮБЫМ СПОСОБОМ, ДАЖЕ ЕСЛИ СТОРОНЫ ОСВЕДОМЛЕННЫ О ВОЗМОЖНОСТИ ПРИЧИНЕНИЯ ТАКИХ УБЫТКОВ".

Программное обеспечение сторонних поставщиков, защищенное авторским правом, также включает в себя Log4Net — программное обеспечение, разработанное организацией Apache Software Foundation (<http://www.apache.org/>), © Apache Software Foundation, 2004–2013. Для этого программного обеспечения

предоставляется лицензия Apache версии 2.0, с которой можно ознакомиться на сайте <http://logging.apache.org/log4net/license.html>.

К программному обеспечению сторонних производителей, защищенному авторским правом, также относится KissXML © Robbie Hanson, 2012.

К программному обеспечению сторонних поставщиков, защищенному авторским правом, также относится набор средств Extended WPF Toolkit © Xceed Software Inc., 2010-2012, лицензируемый в рамках открытой лицензии Майкрософт, которая доступна для ознакомления на веб-сайте <http://wpftoolkit.codeplex.com/license>.

К программному обеспечению сторонних поставщиков, защищенному авторским правом, также относится Excel Data Reader, (c) EXCELDATAREADER, 2008. В отношении Excel Data Reader действуют следующие утверждения. Настоящим любые лица, получившие копию данного программного обеспечения и соответствующей документации (далее — Программное обеспечение), получают бесплатное разрешение на использование Программного обеспечения без ограничений, в том числе, среди прочего, право на использование, копирование, изменение, объединение, публикацию, распространение, предоставление сублицензии и/или продажу экземпляров настоящего Программного обеспечения, а также право на предоставление соответствующего разрешения лицам, которым передается Программное обеспечение, в соответствии с условиями, описанными далее. Настоящее уведомление об авторском праве и соответствующее разрешение включены во все экземпляры Программного обеспечения и его элементы. ПРОГРАММНОЕ ОБЕСПЕЧЕНИЕ ПРЕДОСТАВЛЯЕТСЯ НА УСЛОВИЯХ «КАК ЕСТЬ» И НЕ ПРЕДПОЛАГАЕТ ПРЕДОСТАВЛЕНИЕ КАКИХ-ЛИБО ГАРАНТИЙ ЛЮБОГО ТИПА, ЯВНО ВЫРАЖЕННЫХ ИЛИ ПОДРАЗУМЕВАЕМЫХ, В ТОМ ЧИСЛЕ, СРЕДИ ПРОЧЕГО, ГАРАНТИЙ ТОВАРНОГО СОСТОЯНИЯ, ПРИГОДНОСТИ ДЛЯ ИСПОЛЬЗОВАНИЯ В КАКИХ-ЛИБО ОПРЕДЕЛЕННЫХ ЦЕЛЯХ И ОТСУТСТВИЯ НАРУШЕНИЯ ЧЬИХ-ЛИБО ПРАВ. НИ ПРИ КАКИХ ОБСТОЯТЕЛЬСТВАХ АВТОРЫ ИЛИ ВЛАДЕЛЬЦЫ АВТОРСКИХ ПРАВ НЕ НЕСУТ ОТВЕТСТВЕННОСТЬ В ОТНОШЕНИИ КАКИХ-ЛИБО ПРЕТЕНЗИЙ ИЛИ ПОВРЕЖДЕНИЙ, РАВНО КАК И ЛЮБУЮ ДРУГУЮ ОТВЕТСТВЕННОСТЬ, ВОЗНИКАЮЩУЮ В РЕЗУЛЬТАТЕ ПРЕТЕНЗИЙ В СВЯЗИ С СОГЛАШЕНИЕМ ИЛИ ГРАЖДАНСКИМ ПРАВОНАРУШЕНИЕМ, ВОЗНИКАЮЩУЮ В РЕЗУЛЬТАТЕ ИСПОЛЬЗОВАНИЯ ПРОГРАММНОГО ОБЕСПЕЧЕНИЯ ИЛИ В СВЯЗИ С НИМ, А ТАКЖЕ В РЕЗУЛЬТАТЕ ДРУГИХ ОПЕРАЦИЙ С ПРОГРАММНЫМ ОБЕСПЕЧЕНИЕМ.

К программному обеспечению сторонних поставщиков, защищенному авторским правом, также относится Spring.NET Social © Rod Johnson, Juergen Hoeller, Keith Donald, Colin Sampaleanu, Rob Harrop, Alef Arendsen, Thomas Risberg, Darren Davison, Dmitriy Kopylenko, Mark Pollack, Thierry Templier, Erwin Vervaeke, Portia Tung, Ben Hale, Adrian Colyer, John Lewis, Costin Leau, Mark Fisher, Sam Brannen, Ramnivas Laddad, Arjen Poutsma, Chris Beams, Tareq Abedrabbo и Andy Clement, 2004-2013. Для программного обеспечения Spring.NET предоставляется лицензия Apache версии 2.0, с которой можно ознакомиться на сайте <http://www.apache.org/licenses/LICENSE-2.0>.

К программному обеспечению сторонних поставщиков, защищенному авторским правом, также относится ZXing.NET © авторы ZXing. Для этого программного обеспечения предоставляется лицензия Apache версии 2.0, с которой можно ознакомиться на сайте <http://www.apache.org/licenses/LICENSE-2.0>.

К программному обеспечению сторонних поставщиков, защищенному авторским правом, также относится SharpZipLib (c) Mike Krueger, 2001. Лицензия на программное обеспечение SharpZipLib предоставляется в рамках общедоступной лицензии, с которой можно ознакомиться на сайте <http://icsharpcode.github.io/SharpZipLib>.

К программному обеспечению сторонних поставщиков, защищенному авторским правом, также относится ZXingObjC © авторы ZXing и ZXingObjC, 2012. Для этого программного обеспечения предоставляется лицензия Apache версии 2.0, с которой можно ознакомиться на сайте <http://www.apache.org/licenses/LICENSE-2.0>.

К программному обеспечению сторонних поставщиков, защищенному авторским правом, также относится JmDNS (c) JmDNS, 2002-2011. Для этого программного обеспечения предоставляется лицензия Apache версии 2.0, с которой можно ознакомиться на сайте <http://jmdns.sourceforge.net/license.html>.

К программному обеспечению сторонних поставщиков, защищенному авторским правом, также относится android-tao-rest-data-processor (c) Alexandr Tsvetkov, 2014. Для этого программного обеспечения предоставляется лицензия в рамках упрощенной лицензии BSD, которая доступна для ознакомления на сайте <https://github.com/lordtao/android-tao-rest-data-processor/blob/master/LICENSE>.

К программному обеспечению сторонних поставщиков, защищенному авторским правом, также относится android-tao-core (c) Alexandr Tsvetkov, 2014. Для этого программного обеспечения предоставляется лицензия в

рамках упрощенной лицензии BSD, которая доступна для ознакомления на сайте <https://github.com/lordtao/android-tao-core/blob/master/LICENSE>.

К программному обеспечению сторонних поставщиков, защищенному авторским правом, также относится Android Universal Image Loader (AUIL) © 2011-2015 Sergey Tarasevich. Для этого программного обеспечения предоставляется лицензия Apache версии 2.0, с которой можно ознакомиться на сайте <http://www.apache.org/licenses/LICENSE-2.0>.

К программному обеспечению сторонних поставщиков, защищенному авторским правом, также относится Managed Wifi API, (c) Ilya Konstantinov, 2013 г. В отношении Managed Wifi API действуют следующие утверждения. «Настоящим любые лица, получившие копию данного программного обеспечения и соответствующей документации (далее — Программное обеспечение), получают бесплатное разрешение на использование Программного обеспечения без ограничений, в том числе право на использование, копирование, изменение, объединение, публикацию, распространение, предоставление сублицензии и/или продажу экземпляров настоящего Программного обеспечения, а также право на предоставление соответствующего разрешения лицам, которым передается Программное обеспечение, в соответствии с условиями, описанными далее. Настоящее уведомление об авторском праве и соответствующее разрешение включены во все экземпляры Программного обеспечения и его элементы. ПРОГРАММНОЕ ОБЕСПЕЧЕНИЕ ПРЕДОСТАВЛЯЕТСЯ НА УСЛОВИЯХ «КАК ЕСТЬ» И НЕ ПРЕДПОЛАГАЕТ ПРЕДОСТАВЛЕНИЕ КАКИХ-ЛИБО ГАРАНТИЙ ЛЮБОГО ТИПА, ЯВНО ВЫРАЖЕННЫХ ИЛИ ПОДРАЗУМЕВАЕМЫХ, В ТОМ ЧИСЛЕ, СРЕДИ ПРОЧЕГО, ГАРАНТИЙ ТОВАРНОГО СОСТОЯНИЯ, ПРИГОДНОСТИ ДЛЯ ИСПОЛЬЗОВАНИЯ В КАКИХ-ЛИБО ОПРЕДЕЛЕННЫХ ЦЕЛЯХ И ОТСУТСТВИЯ НАРУШЕНИЯ ЧЬИХ-ЛИБО ПРАВ. НИ ПРИ КАКИХ ОБСТОЯТЕЛЬСТВАХ АВТОРЫ ИЛИ ВЛАДЕЛЬЦЫ АВТОРСКИХ ПРАВ НЕ НЕСУТ ОТВЕТСТВЕННОСТЬ В ОТНОШЕНИИ КАКИХ-ЛИБО ПРЕТЕНЗИЙ ИЛИ ПОВРЕЖДЕНИЙ, РАВНО КАК И КАКУЮ БЫ ТО НИ БЫЛО ДРУГУЮ ОТВЕТСТВЕННОСТЬ, ВОЗНИКАЮЩУЮ В РЕЗУЛЬТАТЕ ПРЕТЕНЗИЙ В СВЯЗИ С СОГЛАШЕНИЕМ ИЛИ ГРАЖДАНСКИМ ПРАВОНАРУШЕНИЕМ, В РЕЗУЛЬТАТЕ ИСПОЛЬЗОВАНИЯ ПРОГРАММНОГО ОБЕСПЕЧЕНИЯ ИЛИ В СВЯЗИ С НИМ, А ТАКЖЕ В РЕЗУЛЬТАТЕ ДРУГИХ ОПЕРАЦИЙ С ПРОГРАММНЫМ ОБЕСПЕЧЕНИЕМ».

К программному обеспечению сторонних поставщиков, защищенному авторским правом, также относится программа Zero Configuration, © Zero Configuration, лицензируемая в рамках открытой лицензии Майкрософт, которая доступна для ознакомления на веб-странице <https://zeroconf.codeplex.com/license>.

К программному обеспечению сторонних поставщиков также относится программа Zint Barcode Generator, © Zint Barcode Generator, лицензия на которую предоставляется в рамках общедоступной лицензии GPL v3. Только содержащийся в ней сервер (также известный как общая библиотека ZINT) лицензируется в рамках упрощенной лицензии BSD 3.

К программному обеспечению сторонних поставщиков, защищенному авторским правом, также относится программа UAC Self-Elevation, © UAC Self-Elevation, лицензируемая в рамках ограниченной открытой лицензии Майкрософт, которая доступна для ознакомления на веб-странице <https://msdn.microsoft.com/en-us/cc300389.aspx>.

В отношении исключительно стороннего программного обеспечения гарантия (явно выраженная или подразумеваемая) не предоставляется в объеме, допустимом применимым законодательством. Копирование, распространение и модификация стороннего программного обеспечения осуществляется исключительно на ваш собственный риск и регулируется условиями выданной на него Лицензии. Компания Esselte не несет ответственности за подобные модификации. Компания Esselte сохраняет за собой право не поддерживать продукт, в котором вы модифицировали или пытались модифицировать программное обеспечение, поставляемое компанией Esselte.

Сведения о безопасности

Предполагаемое использование

Настоящее устройство предназначено для печати этикеток и других похожих материалов с помощью картриджей Leitz Icon Intelligent Label Cartridge. Принтер следует использовать только в этих целях и в соответствии с описанием, которое приводится в настоящем руководстве пользователя.

Меры предосторожности при установке устройства

- Принтер предназначен только для использования в помещениях. Не используйте устройство вне помещений.
- Адаптер питания принтера рассчитан на использование при напряжении 100–240 В с частотой 50/60 Гц. Убедитесь, что напряжение в розетке не превышает этих ограничений, прежде чем подключать адаптер питания к сети переменного тока.
- Расположите устройство возле доступной розетки питания. Убедитесь, что шнур питания можно запросто отсоединить от розетки в любое время.
- Примите надлежащие меры во избежание натяжения, защемления или сгибания шнура питания.
- Расположите шнур питания подальше от проходов, чтобы на него не наступали.
- Используйте только тот адаптер питания, который входит в комплект поставки принтера. Использование неправильного адаптера питания может привести к перегреву устройства или пожару.
- Не сгибайте кабель питания и не ставьте на него тяжелые предметы, поскольку это может повредить его и стать причиной электрического удара или пожара.
- Поврежденный или изношенный шнур питания использовать нельзя!
- При отсоединении шнура от устройства держитесь только за ту часть шнура, которая подключена к принтеру. Частое вытягивание шнура из розетки или разъема может привести к его повреждению.

Меры предосторожности при использовании устройства

- Не допускайте попадания влаги и не используйте устройство, если шнур питания или штепсельная вилка имеет дефект.
- Ни при каких обстоятельствах не трогайте шнур питания влажными руками.
- Не ставьте ничего сверху на принтер и не пытайтесь вставить какие-либо предметы в слот для вывода готовых этикеток.
- Не допускайте попадания каких-либо предметов внутрь принтера, поскольку это может привести к повреждению механизмов или электрических компонентов устройства.
- Не допускайте попадания какой-либо жидкости на принтер.
- Не используйте принтер возле воды или в условиях повышенной влажности.
- Падение или удар устройства также может привести к возникновению неполадок.

Меры предосторожности при очистке, транспортировке и хранении устройства

- Для очистки наружных частей принтера используйте мягкую влажную ткань. Не используйте очищающие салфетки и химические средства очистки, которые могут повредить поверхность устройства.
- На принтере предусмотрена возможность доступа к механизму подачи этикеток в целях устранения возможных замятий. Инструкции по устранению замятий бумаги см. в разделе **Устранение замятия этикеток** on page 23. Не открывайте корпус принтера и не пытайтесь самостоятельно отремонтировать устройство в случае возникновения неполадок. Для получения сведений о ремонте принтера обращайтесь в службу поддержки клиентов.
- Во время работы печатающая термоголовка может сильно нагреваться. Если необходимо устранить замятие, отсоедините принтер от электросети и подождите некоторое время, чтобы печатающая головка остыла, и только потом устранить проблему.
- **ВНИМАНИЕ!** Будьте внимательны, чтобы не пораниться о выступающую режущую пластину на пути к механизму подачи бумаги — она довольно острая. Будьте осторожны, и не касайтесь этой пластины.
- Компоненты и детали настоящего принтера не предназначены для обслуживания пользователем. Не пытайтесь самостоятельно устранять возможные неполадки. Ремонт должен выполняться квалифицированным техническим специалистом.